

家庭用

コードレススティッククリーナー DVS-1401

取扱説明書・保証書

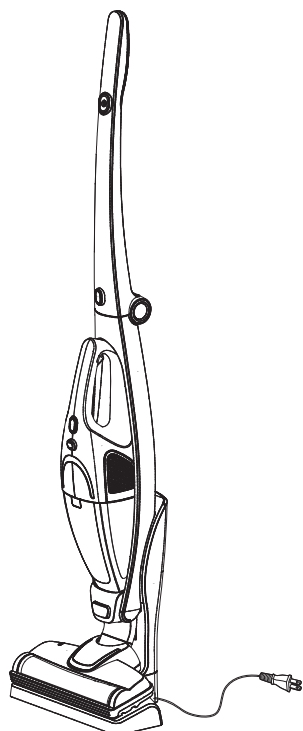

このたびは、当社製品をお買い上げいただきまして、誠にありがとうございます。正しくご使用いただくために必ずこの取扱説明書をよくお読みください。なお、お読みになられたあともいつでも見られるように大切に保管してください。

も く じ

安全上のご注意	P1
各部の名称	P2
正しい使いかた	P3 ~ P7
お手入れと保存	P8 ~ P9
修理サービスを依頼する前に	P10
アフターサービスについて	裏表紙
保証書	裏表紙

仕 様

品 名	コードレススティッククリーナー
型 名	DVS-1401
充電ホルダー電源	入力：AC100 - 240V ~ 50/60Hz 出力：DC18.5V
使用電池	ニッケル水素電池
定格電圧	DC14.4V
充電時間	約 5 時間
使用時間	強 約 20 分 弱 約 40 分
集塵容積	約 0.3L
製品寸法	約幅 280 × 奥行き 200 × 高さ 1125mm(スティッククリーナー、充電ホルダー含む) 約幅 115 × 奥行き 120 × 高さ 420mm (ハンディクリーナー、ノズル含まず)
質 量	約 4 kg (スティッククリーナー) 充電ホルダー・ノズル含む 約 1.6 kg (ハンディクリーナー)
電源コード長さ	約 1.5 m



- 仕様等は改善・改良のため、予告なく変更することがあります。
- この製品を使用できるのは日本国内のみで、海外では使用できません。
(This unit can not be used in foreign countries as designed for Japan only.)

 株式会社ドウシシャ



4C18B

安全上のご注意

- ご使用になる前に、この「安全上のご注意」をよくお読みのうえ、正しくお使いください。
- ここに示した注意事項は安全に関する重大な内容を記載していますので、必ず守ってください。
- お読みになったあとは、お使いになる方がいつでも見られるところに、必ず保存してください。

 警告	誤った取り扱いをすると、人が死亡または重傷を負う可能性が想定される内容を示します。
 注意	誤った取り扱いをすると、人が傷害を負う可能性及び物的損害の発生が想定される内容を示します。 (物的損害とは、家屋・家財・家畜・ペット等にかかわる拡大損害を示します。)



図記号の意味と例

	⊘は、「してはいけないこと」を意味しています。具体的な禁止内容は、⊘の中や近くに絵や文章で示しています。(左図の場合は、「分解禁止」を示します。)
	●は「必ずすること」を意味しています。具体的な強制内容は、●の中や近くに絵や文章で示しています。(左図の場合は、「電源プラグをコンセントから抜くこと」を示します。)

警告

 禁止	交流100V以外では使用しない。 火災・感電の原因になります。	 禁止	本体や充電ホルダーの接続部にピンや針金などの金属物等、異物を入れない。 感電・けがの原因になります。	 プラグを抜く	お手入れの際は、安全のため電源プラグをコンセントから抜く。 感電・火災・けがの原因になることがあります。
	製品の組み立てや取りはずし、お手入れの際は、電源プラグを差し込まない。 感電・けが・火災の原因になります。		取っ手を引伸ばすときや折曲げるときは、取っ手の回転部付近を持たない。 けがの原因になります。	 分解禁止	分解しない。また、修理技術者以外の人は修理しない。 火災・感電・けがの原因になります。修理は販売店またはドウシヤサービスセンター(裏表紙参照)にご相談ください。
	電源コードや電源プラグが傷んだり、コンセントの差し込みがゆるいときは使用しない。 感電・ショート・発火の原因になります。	 指示	電源プラグの取り付け面にホコリが付着している場合はふきとる。 ホコリが付着したまま電源プラグを差し込むと、ショート・火災の原因になります。	 ぬれ手禁止	ぬれた手で、電源プラグを抜き差ししない。 感電の原因になります。
	電源コードを傷つけたり、破損したり、加工したり、無理に曲げたり、引っ張ったり、ねじったり、たばねたり、重いものを乗せたり、挟み込んだりしない。 火災・感電の原因になります。		電源プラグはコンセントの奥までしっかり差し込む。 感電・ショート・発火の原因になります。	 水ぬれ禁止	風呂場などの水場では絶対に使用しない。また、水につけたり、水をかけたりしてぬらさない。 ショート・感電の原因になります。
	子供だけで使わせたり、幼児の手の届くところでは使わない。 けが・感電の原因になります。		充電しないときは、必ず電源プラグをコンセントから抜く。 絶縁劣化による感電・漏電・火災の原因になります。		引火性のもの(灯油、ガソリン、シンナーなど)の近くで使用しない。 爆発や火災の原因になります。
	ブラシ回転部に手をいれない。 けがの原因になります。	 プラグを抜く			

注意

 指示	電源プラグを抜くときは電源コードを持たずに必ず電源プラグをもって引き抜く。 感電・ショート・電源コードの断線の原因になることがあります。	 禁止	吸い込み口をふさいで、長時間使用しない。 過熱による本体の変形や、故障、発火の原因になります。	 禁止	濡れているダストケースやフィルターを使用しない。 感電、故障の原因になります。
	充電中、充電・運転ランプが赤、緑で点滅する場合、使用をやめ、お買い上げの店舗、または、ドウシヤサービスセンターへ修理をご依頼ください。		油、ガラスの破片等の鋭利なもの、液体、たばこの灰、マッチ棒、細かいゴミ(しゅくい、コンクリート、小麦粉など)を吸い込まない。 故障の原因になります。		お手入れの際は住宅用洗剤・シンナー・ベンジン・アルコール・磨き粉などを使わない。 変色・変形・感電・故障の原因になります。

各部の名称

スティッククリーナー

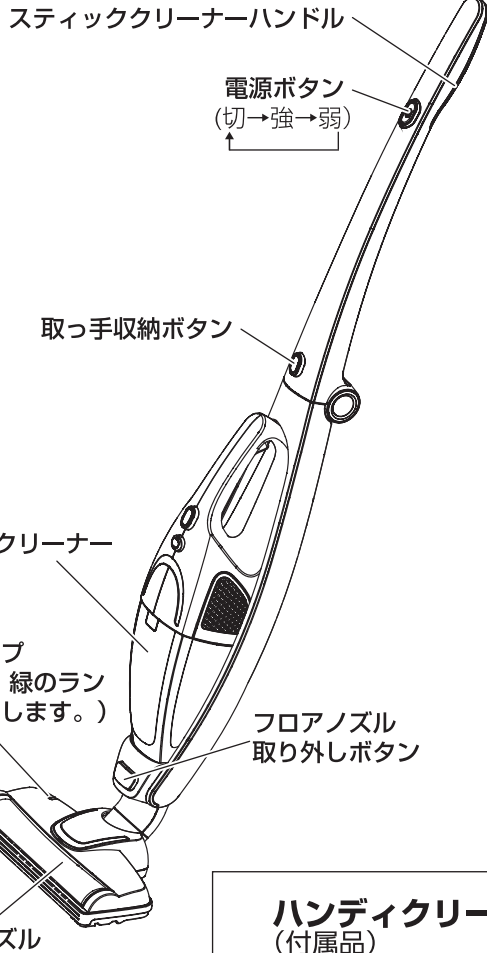

ハンディクリーナー

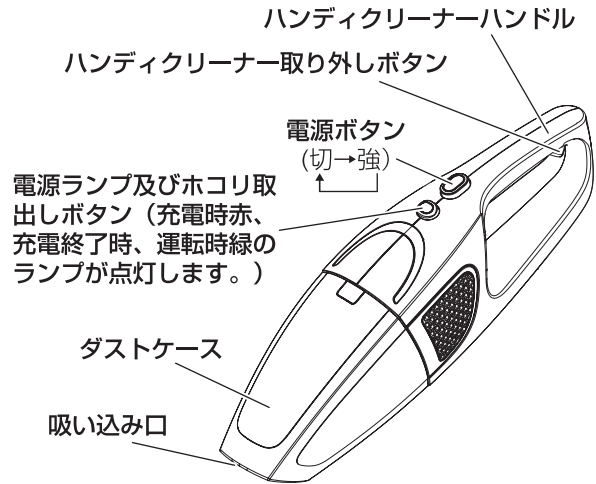

充電ホルダー

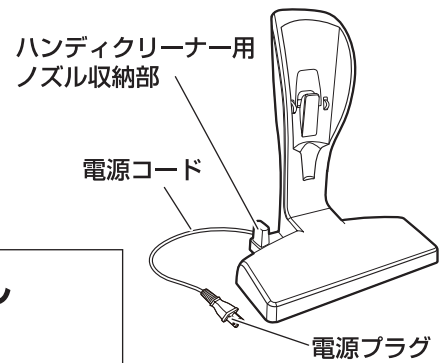

ハンディクリーナー用ノズル (付属品)



ハンディクリーナー用ノズルについて

ハンディクリーナー用ノズルは一つにまとめて充電ホルダーのハンディクリーナー用ノズル収納部に収納できます。

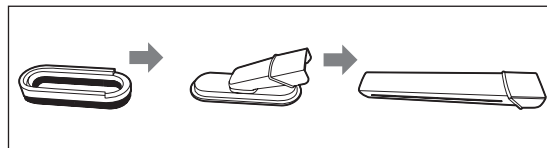

ブラシ部分をスライドさせて、内側にはめ込み、ブラシにすきまノズルを差し込みます。

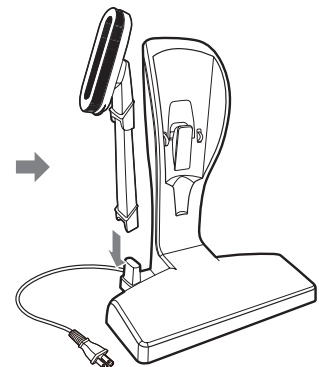

正しい使いかた

お願い

本品ははじめに充電してからお使いください。

使用前の準備

充電ホルダーを組み立てる

図のように、充電ホルダー（上）の凸と充電ホルダー（下）の凹を合せてはめ込みます。

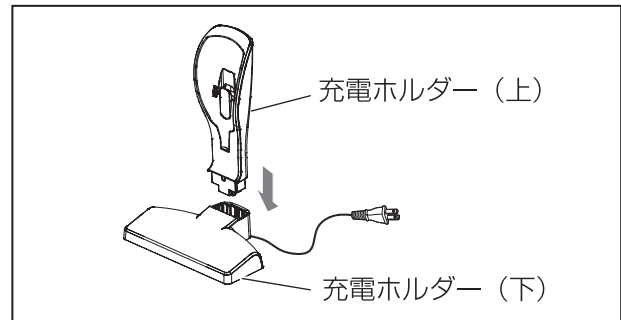

スティッククリーナーで使う

1. スティッククリーナーを組み立てる

①スティッククリーナー本体の取っ手を引伸ばします。

※「カチッ」と音がするまで引伸ばしてください。



取っ手を引伸ばすときや折曲げるときは、取っ手の回転部付近を持たない。けがの原因になります。

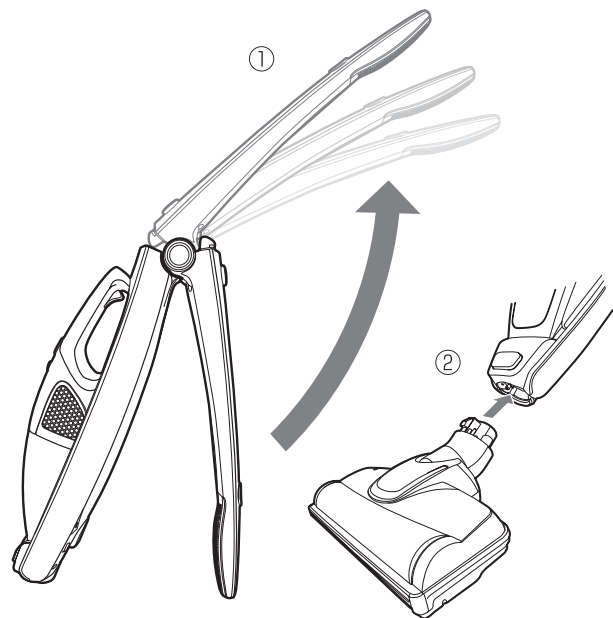
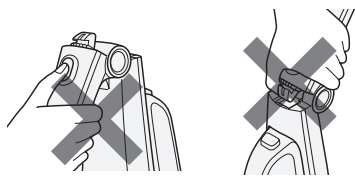

②スティッククリーナー本体のフロアノズル接続部にフロアノズルを差し込みます。

※「カチッ」と音がするまで押し込んでください。

2. 電源を入れる

- スティッククリーナーハンドルの電源ボタンを押すと、充電・運転ランプ、運転ランプが緑色に点灯し、運転を開始します。
- 床面を軽く滑らせるようにご使用ください。

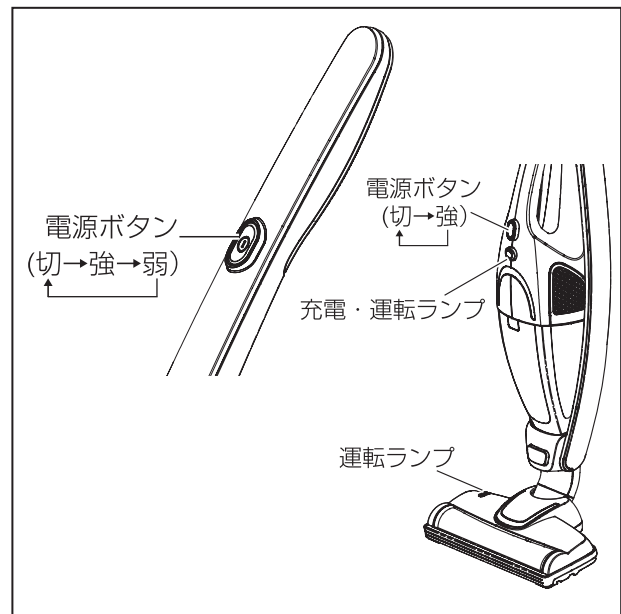

たたみ、床のお掃除

畳目、床目にそって軽く滑らせてください。

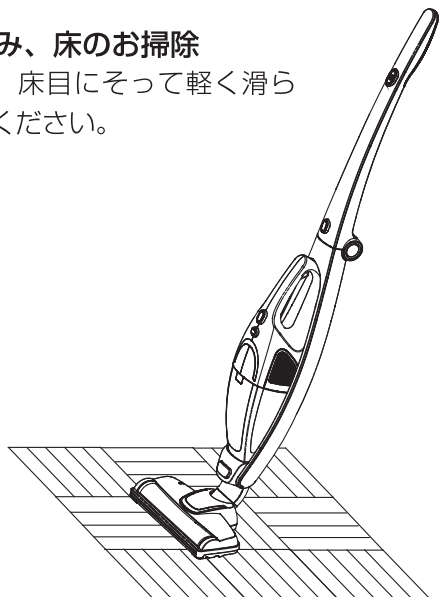

じゅうたんのお掃除

新しいじゅうたんによってはダストケースが遊び毛でいっぱいになることがあります。使っている間に少なくなります。

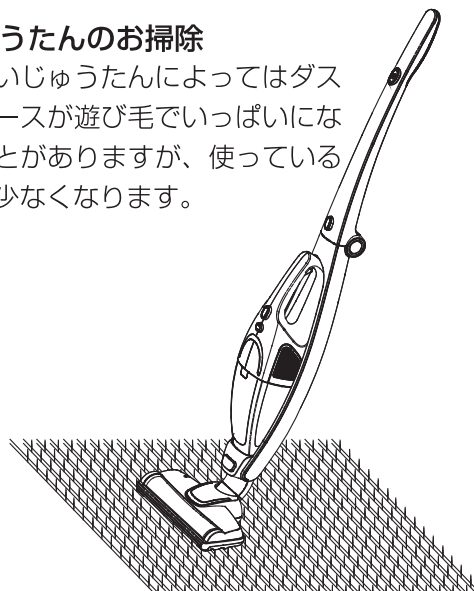

警告

ブラシ回転部に手をいれない。
けがの原因になります。

※大きなゴミや、じゅうたんの毛（新しいじゅうたんなど、遊び毛が多い場合）または小さなお子様が手を入れてしまった場合など、安全装置が働き、自動的に停止します。このような場合は、一度電源ボタンを押して電源を切り、ゴミ等を取り除いてから、再度ご使用ください。

3. 電源を切る

使い終わったら電源ボタンを押して電源を切り、充電ホルダーに置いてください。



注意

本製品は単独で立てて置く機能はついておりません。安全のため、使用後は必ず充電ホルダーに戻してください。

充電ホルダーへの置き方

スティッククリーナーの①の部分を充電ホルダーの②の部分に引っかけます

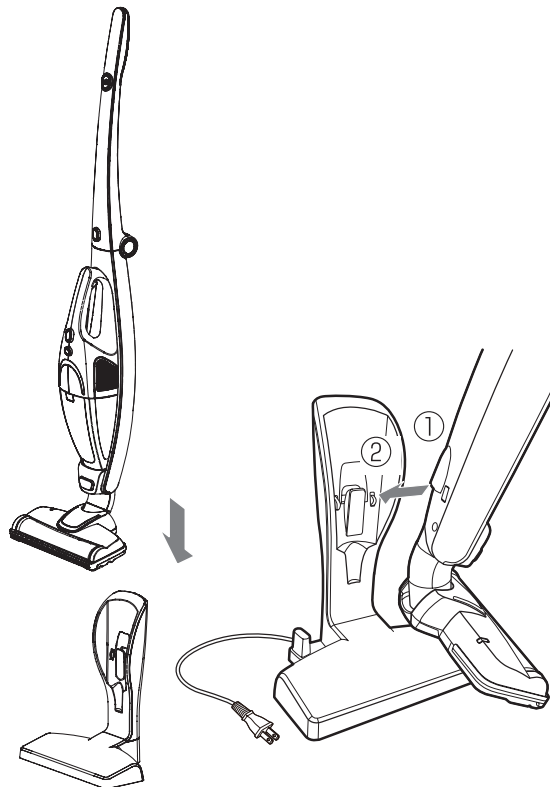

正しい使いかた (つづき)

ハンディクリーナーで使う

1. ハンディクリーナーを取り外す

スティッククリーナー本体のハンディクリーナー取り外しボタンを押しながらハンディクリーナーを取り外します。

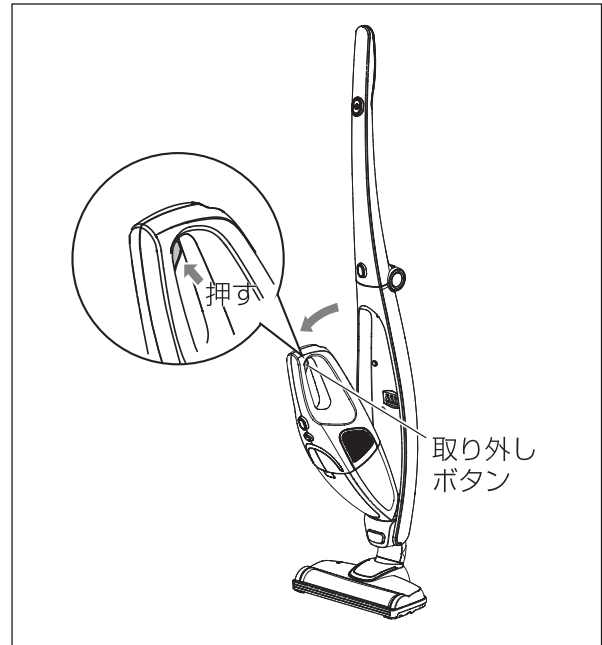

2. ハンディクリーナーにノズルを取り付ける

・ハンディクリーナーに付属のハンディクリーナー用ノズルを用途にあわせて、取り付けます。

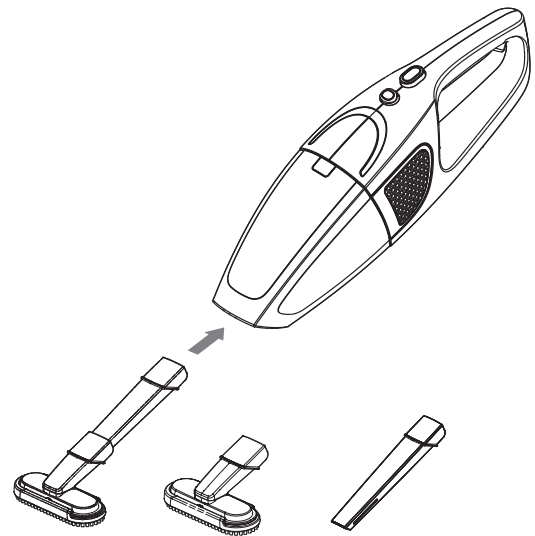

3. 電源を入れる

・ハンディクリーナー本体の電源ボタン (切→強) を押すと、充電・運転ランプが緑色で点灯し運転を開始します。

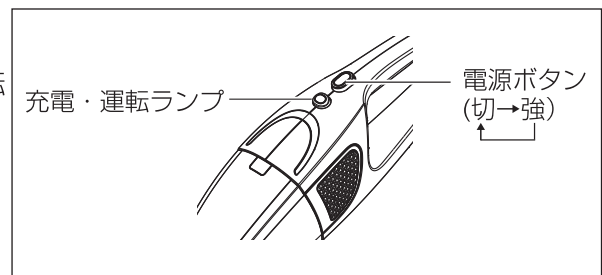

■ ハンディクリーナー用ノズルの使用例

ブラシを取り付けて

テーブル・階段・床や畳・ソファ
などのお掃除にお使いください。

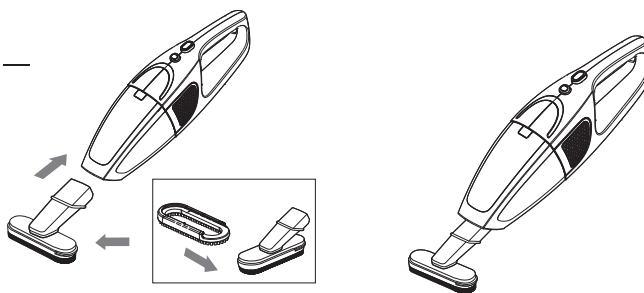

ブラシをはずして

衣料品やカーテン等のほこり取り
にお使いください。

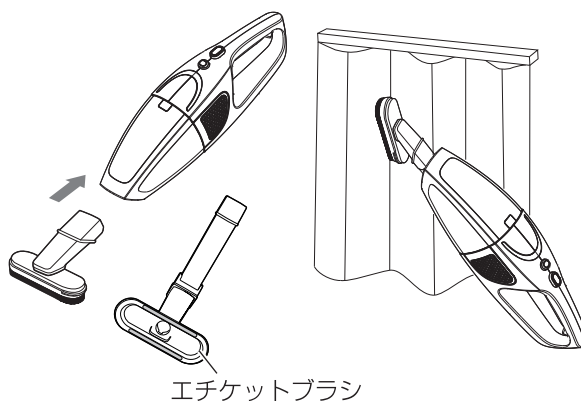

すきまノズルで

部屋の隅やアルミサッシの溝の
お掃除にお使いください。

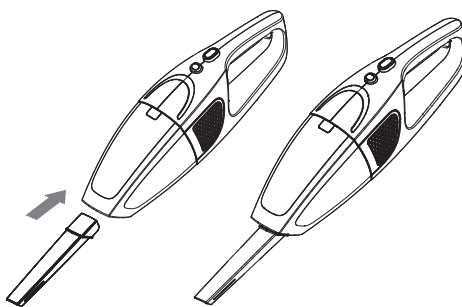

ノズル使用方法

回転します

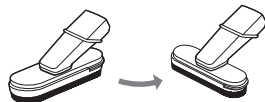

ブラシがはずせます

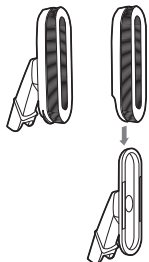

正しい使いかた（つづき）



充電中、充電・運転ランプが赤、緑で点滅する場合、使用をやめ、お買い上げの店舗、または、ドウシシャ サービスセンターへ修理をご依頼ください。

お願い

- 初めて充電する場合、最初の3回は必ず約12時間充電ホルダーに置いてください。
→電池寿命が長くなります。

充電する

1. ハンディクリーナーをスティッククリーナーに取り付ける

スティッククリーナー本体の吸い込み口とハンディクリーナーの吸い込み口を合せながらハンディクリーナーをスティッククリーナー本体に押し込みます。

※「カチッ」と音がするまで押し込んでください。

- スティッククリーナーの電源が入っていないことを確かめてください。

※ハンディクリーナー単独では充電できませんので、必ずスティッククリーナーに取り付けてください。

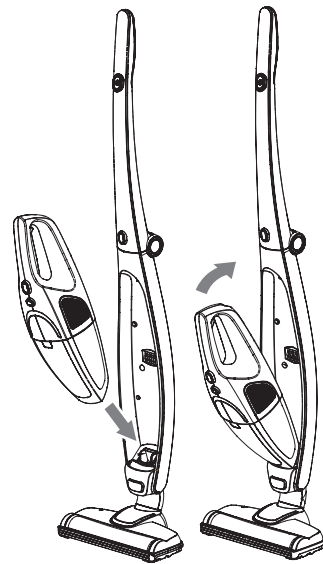

2. スティッククリーナーを充電ホルダーに置く

スティッククリーナーを充電ホルダーに置いて、電源プラグをコンセントに差し込んでください。充電・運転ランプが赤色で点灯し、充電を開始します。

- スティッククリーナーと充電ホルダーの間に異物がないか確かめてください。
- スティッククリーナーの電源ボタンは、誤作動防止のため、充電中は作動いたしません。
- 約4.5～6時間で充電が完了します。

充電・運転ランプが緑に変わったら、充電完了です。

※充電が完了したら、電源プラグをコンセントから抜いてください。

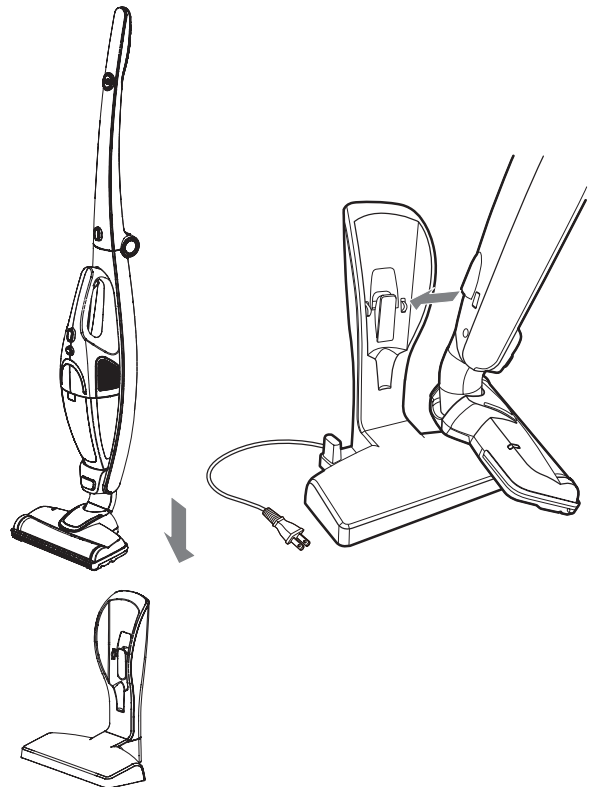

お手入れと保存



お手入れの際は、必ず電源プラグをコンセントから抜く。
感電・火災・けがの原因になります。

お願い

- 住宅用洗剤やシンナー、ベンジン、アルコール、磨き粉などは絶対に使わないでください。
- 本体・充電ホルダーに水をかけて洗わないでください。(感電・故障の原因になります。)

お手入れ

ゴミを捨てる

- ①ダストケース取り外しボタンを押して、ダストケースを取り外します。
 - ②ダストケースから、フィルターユニットを取り外します。
 - ③ダストケース内にあるゴミを捨てます。
- ご使用ごとにダストケース内のゴミを捨ててください。フィルターにゴミが付着したまま使用を続けると、吸引力の低下やモーターの故障の原因になります。

ダストケース・フィルターユニット

ダストケース、フィルターユニットのスポンジフィルター、ダストケースフィルターは水で洗った後、よく乾燥させてください。

- ①フィルターを矢印の方向へ引っ張り、フィルターユニットから取り外します。
- ②フィルターを取り外した後、カバーを開いて、洗います。
- ③プリーツフィルターにたまったゴミを取り除きます。
ブラシなどできれいにします。



注意

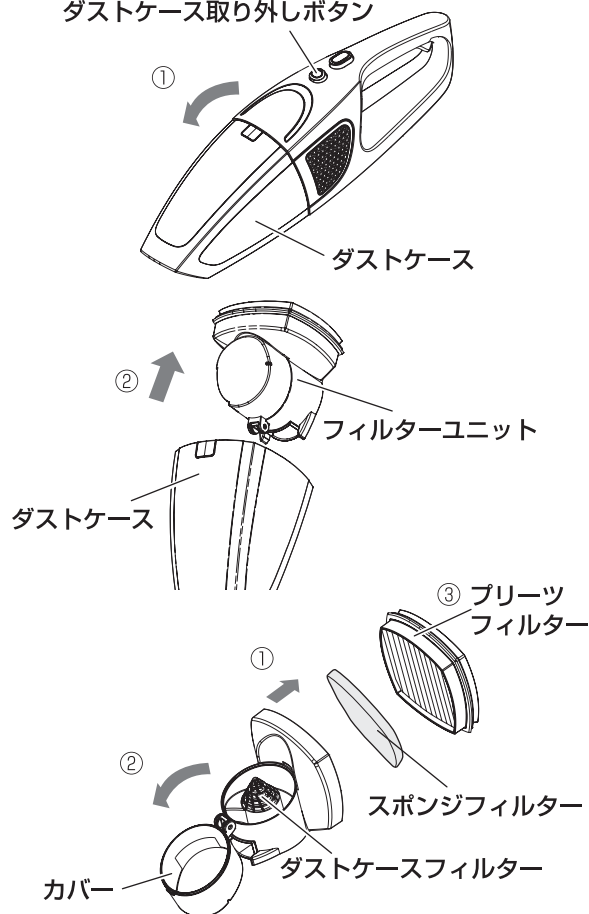

プリーツフィルターは水洗いすることはできません。

ダストケース取り外しボタン



お手入れと保存 (つづき)

フロアノズル

- コインなどを使って、回転ブラシのハッチカバーの  ロックを  ロック解除の位置まで移動させ、カバーを取り外します。
回転ブラシを取り出し、からまっている髪などを取り除きます。
※ 回転ブラシは水洗いしないでください。
- お手入れが終わったら回転ブラシを元のように取り付けます。
※ 取り付け後、ブラシが回転するか、きちんと取り付けられているか、確かめてください。
※ フロアノズル底面に磁石 (モーター用) があり、金属片が付着する場合があります。

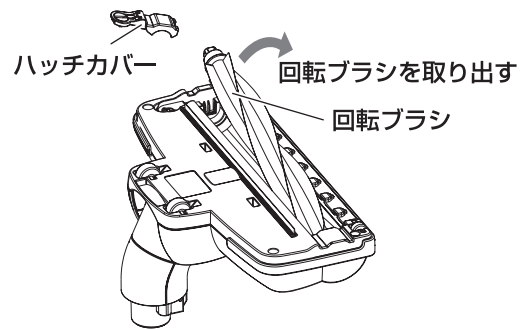
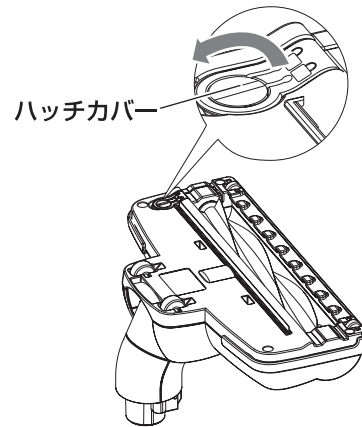

警告

ブラシ回転部に手をいれない。
けがの原因になります。

本体・充電ホルダー

- むるま湯か台所用洗剤に浸してかたくしぼった柔らかい布でふきとり、さらに乾いた布でやさしくからぶきをしてください。

保存のしかた

- お手入れのあと、よく乾燥させてください。
- ポリ袋などがかぶせ、湿気のない場所に保存してください。

修理サービスを依頼する前に

⚠ 警告 修理技術者以外の人は分解したり修理をしない。

「故障かな？」と思ったときには次の点をお調べください。

症状	主な原因	処置
電源ボタンを押しても運転しない	十分充電されていない	充電する
	ハンディクリーナーがスティッククリーナーに正しく取り付けられていない	ハンディクリーナーをスティッククリーナーに正しく取り付ける
	スティッククリーナーが充電中である	充電完了後、充電ホルダーから取り外す
吸引力が弱い	ゴミを溜め過ぎていませんか？	ゴミを捨てる
	フィルターが汚れていませんか？	フィルターのお手入れをする（8ページ「お手入れと保存」参照）
充電できない	充電・運転ランプは点灯していますか？	スティッククリーナーを充電ホルダーに置きなおす
	電源プラグはコンセントに差し込まれていますか？	電源プラグをコンセントに差し込む

長年ご使用のスティッククリーナーはよく点検を

このような症状はありませんか？

- ・電源コードが異常に熱い。
- ・電源コードを動かすと、通電したり、しなかったりする。
- ・こげ臭い匂いがする。
- ・その他の異常・故障がある。

このような症状のときは、事故防止のため、すぐに電源を切り、コンセントから電源プラグを抜いて、必ず販売店またはドウシヤサービスセンターに点検をご相談ください。

小形充電式電池のリサイクルについて

この製品にはニッケル水素充電電池を使用しています。
 ご不要になった製品を廃棄する場合、充電電池を取り外してください。
使用済みの充電電池を貴重な資源として再利用するため、リサイクルにご協力ください。
 充電電池のリサイクルについては、**ドウシヤ福井家電カスタマーセンター**（裏表紙参照）までお問い合わせください。

