

## スーパーゴリラのひとつき SGA-2501

### 取扱説明書・保証書

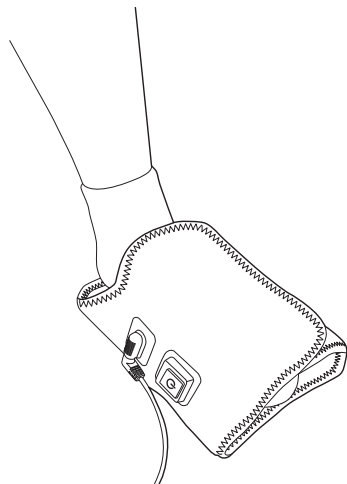

このたびは、弊社製品をお買い上げいただきまして、誠にありがとうございます。正しくご使用いただくために必ずこの取扱説明書をよくお読みください。なお、お読みになられたあと、もいつでも見られるように大切に保存してください。

#### も く じ

安全上のご注意	P.1 ~ P.2
各部の名称とはたらき	P.3
正しい使いかた	P.3 ~ P.5
お手入れと保存	P.6
修理・サービスを依頼する前に	P.6
アフターサービスについて	裏表紙
保証書	裏表紙



### 仕 様

型 番	SGA-2501
電気定格	AC100V 50/60Hz 5W
定格消費電力	DC5V 4W
タイマー	10分自動OFF
電源コード長さ	約2m
外形寸法	幅 約43 × 奥行 22 × 高さ 7 cm (ひとつきパーツ・スーパーひとつきパーツ含む)
質 量	約320 g (ACアダプター含む)
材 質	本体：表生地・裏生地 ポリエステル 100%
エア圧力	最大 約60 kPa
原 産 国	中国
付 属 品	ひとつきパーツ、スーパーひとつきパーツ、専用ACアダプター、取扱説明書・保証書



- 本機は医療機器ではありません。
- 仕様などは改善・改良のため、予告なく変更することがあります。
- この製品を使用できるのは日本国内のみで、海外では使用できません。  
(This unit can not be used in foreign countries as designed for Japan only.)

# 安全上のご注意









- ご使用になる前に、この「安全上のご注意」をよくお読みのうえ、正しくお使いください。
- ここに示した注意事項は安全に関する重大な内容を記載していますので、必ず守ってください。
- お読みになったあとは、お使いになる方がいつでも見られるところに、必ず保存してください。

 <b>警告</b>	誤った取り扱いをすると、人が死亡または重傷を負う可能性が想定される内容を示します。
 <b>注意</b>	誤った取り扱いをすると、人が傷害を負う可能性及び物的損害の発生が想定される内容を示します。 (物的損害とは、家屋・家財・家畜・ペット等にかかわる拡大損害を示します。)







## 図記号の意味と例

	①は、「してはいけないこと」を意味しています。具体的な禁止内容は、①の中や近くに絵や文章で示しています。(左図の場合は、「分解禁止」を示します。)
	●は「必ずすること」を意味しています。具体的な強制内容は、●の中や近くに絵や文章で示しています。(左図の場合は、「電源プラグをコンセントから抜くこと」を示します。)



# 警告

 指示	医師の治療を受けている人や、次のような人は必ず医師とご相談ください。 ●ペースメーカーなどの電磁障害の影響を受けやすい体内植込型医用電気機器を使用している人。 ●安静を必要とする人。 ●悪性腫瘍のある人。 ●心臓に障害のある人。 ●熱の高い人(38℃以上有熱期)。(例:急性炎症症状倦怠(けんたい)感、悪寒、血圧変動などの強い時期。衰弱しているとき) ●骨粗しょう症の人、脊椎の骨折、ねんざ、肉離れなど急性[疼痛(とうつう)性]疾患の人。 ●腱鞘炎がある人。 ●妊娠初期の不安定期又は出産直後の人。 ●かつて治療を受けたところまたは疾患部へ使用する人。 ●背骨(脊椎)に異常のある人又は左右に曲がっている人。 ●特に身体に異常を感じているとき。 ●皮膚に創傷のある人。 ●糖尿病などによる高度な末梢循環障害による知覚障害のある人。 ●温度感覚喪失が認められる人。●使用しても効果が現れない人。●その他医療機関で治療中の人。
 禁止	次のような箇所・人には使用しないでください。 事故や症状を悪化させるおそれがあります。 ●医師からマッサージを禁じられている人。 例: 血栓塞栓症、重度の動脈瘤、急性静脈瘤、各種皮膚炎、各種皮膚感染症(皮下組織の炎症を含む)、など。 ●脚部に重度の血行障害のある人。 ●けい部(首)への使用はしない。
 禁止	付属のACアダプター以外は使用しない。 火災・感電の原因になります。 ACアダプターに布をかけたり、覆ったり、熱のこもる使いかたをしない。 火災・感電の原因になります。 電源ケーブルを傷つけたり、破損したり、加工したり、無理に曲げたり、引っ張ったり、ねじったり、たばねたり、重いものを乗せたり、挟み込んだりしない。 火災・感電の原因になります。 電源端子の差し込みがゆるいときは使用しない。 感電・ショート・発火の原因になります。
 禁止	子供だけで使わせたり、幼児の手の届くところでは使わない。自分で意思表示ができない人、自分で操作できない人は、使用しない使用させない。また本体の上で遊ばせない。乗らせない。 けが・感電やけがの原因になります。
 禁止	本体のすき間にピンや針金などの金属物、異物を入れない。 感電けがの原因になります。 本体を火の中に投入したり、加熱しない。 故障の原因になります。 炎天下の自動車車内など高温の場所に置かない。 故障の原因になります。 機器は改造しない。 けがや感電事故の原因になります。
 使用禁止	異常時(こげ臭い、発煙など)は電源を切って、使用を停止し、コンセントからACアダプターを抜く。電源端子からDCプラグを抜く。 火災・感電の原因になります。 ACアダプターはコンセント、DCプラグは電源端子の奥までしっかり差し込む。 感電・ショート・発火の原因になります。
 指示	ACアダプターの刃やDCプラグの金属部(接触部)にホコリが付着している場合はふきとる。 ホコリが付着したままコンセント・電源端子に差し込むと、ショート・火災の原因になります。 使用前にはカバーが破れていないかを確認する。また、そのほかの部分にも破れないかを確認する。もし破れがある場合には、どんなに小さな破れでも、ただちに使用を中止し、ACアダプターを抜き、修理を依頼する。 布地が破れた状態で使用すると、感電やけがのおそれがあります。
 プラグを抜く	お手入れの際は、安全のため必ずACアダプターを抜く。 感電・火災・けがの原因になります。 使用しないときは、必ずACアダプターをコンセントから抜く。 感電・火災・けがの原因になります。

# 警告

 分解禁止	分解しない。また、修理技術者以外の人は修理しない。 火災・感電・けがの原因になります。修理はお買い上げの販売店またはドウシヤお客様相談室（裏表紙参照）にご相談ください。			足のケアをする以外の目的に使用しない。 事故やけが、体調不良をおこすことがあります。
 めれた手で、ACアダプターを抜き差ししない。	めれた手で、ACアダプターを抜き差ししない。 感電の原因になります。	 禁止	 禁止	足のケアをする部位にアクセサリ（装着具）を付けたまま使用しない。 けがや感電事故の原因になります。
 水ぬれ禁止	水につけたり、水をかけたりしてぬらさない。洗わない。 ショート・感電の原因になります。			業務用として使用しない。
 禁止	素肌や衣服が濡れている状態で使用しない。 けがや感電の原因になります。			

# 注意

 指示	<p>ACアダプターはACアダプターを持って抜き差しする。                  電源ケーブルを持って引き抜いたりすると接続部に無理な力がかかり、絶縁劣化による感電、漏電、火災の原因になります。</p> <p>1回の使用時間は10分以内にし、同一箇所への連続使用はさける。                  逆効果やけがの原因になります。</p> <p>使用中、からだに異常があらわれた場合は、ただちに使用をやめて、医師に相談する。                  事故やけがの原因になります。</p> <p>動かなくなったり、異常が感じられたときは、すぐに電源を切る。DCプラグを本体から抜く。                  感電・漏電・ショートなどによる火災のおそれがあります。</p> <p>異常に熱を持ったり、異音がするときは、すぐにACアダプターをコンセントから抜く。                  内部の故障、火災の原因になります。</p> <p>毎回使用開始時は、必ず「弱」（弱い刺激）から使用する。                  ケガの原因となります。</p>	 禁止	 禁止	<p>使用中は眠らない。                  無意識での使用は、からだへの異常やけがの原因になります。</p> <p>付属のACアダプター・電源ケーブルを巻き付けておかない。                  断線などの原因になります。</p> <p>車内で使用しない。                  事故・故障の原因になります。</p> <p>指や指先に付属のひとつきパーツ・スーパードッキングパーツを置かない。                  けがの原因になります。</p> <p>本機の面ファスナー部分に、付属のひとつきパーツ・スーパードッキングパーツ以外のものを取り付けない。                  けがや面ファスナー劣化の原因になります。</p>
	<p>お手入れの際は住宅用洗剤・シンナー・ベンジン・アルコール・磨き粉などを使わない。                  変色・変形・感電・故障の原因になります。</p> <p>次のようなときは使用しない。                  ・疲労が激しいとき。                  ・酒に酔っているとき。                  ・湿疹が生じているとき。                  ・食前、食後（それぞれ1時間）                  体調不良をおこすことがあります。</p> <p>直射日光が当たったり、高温になる場所に本体や付属品を置いたりしない。                  色あせ、熱による変形、故障の原因になります。</p> <p>他の治療器具と一緒に使用しない。                  事故やけが、体調不良を起こすおそれがあります。</p> <p>炎症や傷のあるところに直接使用しない。                  炎症や傷の悪化の原因になります。</p> <p>ACアダプターの電源ケーブルをねじれたまま使用しない、保存しない。                  故障の原因になります。使用する前にねじれをなくしてから使用してください。</p>			

# 各部の名称とはたらき

## 操作部



電源ボタン  
電源の入/切とエアーの強さの調節をします

電源ランプ：  
青 弱運転  
緑 中運転  
赤 強運転  
消灯 切

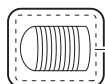

電源端子

## 表面

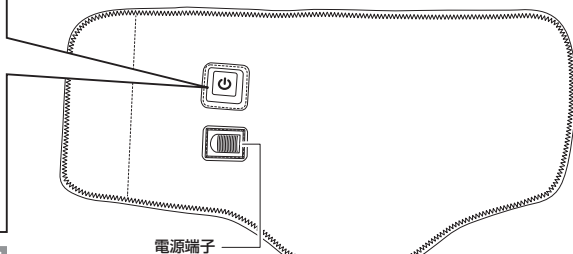

電源端子

## 付属品

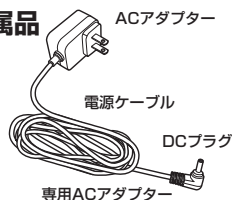

ACアダプター

電源ケーブル

DCプラグ

専用ACアダプター



ひとつきパーツ  
(黒)



スーパーひとつきパーツ  
(赤)

## 裏面

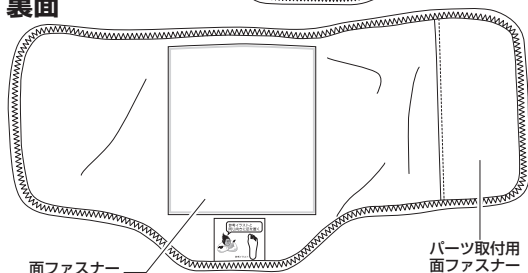

面ファスナー

パーツ取付  
面ファスナー

# 正しい使いかた



警告

- 使用前には、必ず本体が破れていないか確認する。また、その他の部分にも破れがないか確認する。
- もし、破れなどがある場合には、どんな小さな破れでもただちに使用を中止し、絶対に使用しない。

## 使用前の準備

1. 本体に、破れなどが無いことを確認する

本体に破れを発見したときは絶対に使用しないでください。

2. 専用ACアダプターのDCプラグを本体の電源端子に接続する



警告

ACアダプターは、コンセントの奥まで、DCプラグは電源端子の奥まで、しっかりと差し込む。

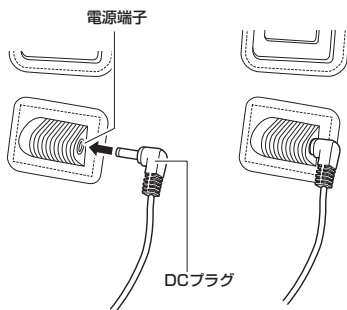

電源端子

DCプラグ

### 3. 取り付けるひとつきパーツ・スーパーひとつきパーツの高さを調節する

ひとつきパーツ・スーパーひとつきパーツはどちらも「上のパーツ」の取り付け・取りはずしによって高さを2段階に調節することができます。使用する環境や足の大きさ、エアの強さによって調節してください。

<b>⚠注意</b>	ひとつきパーツ・スーパーひとつきパーツは、上のパーツをはずした状態か、上のパーツをしっかり取り付けた状態で使用する。 中途半端な状態では、けがや破損の原因になります。
------------	--

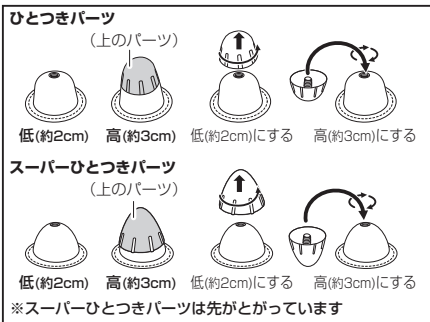

### 4. 専用ACアダプターをコンセントに差し込む

電源ケーブルは、束ねたまま・巻きつけたまま使用しないでください。

<b>⚠注意</b>	テレビ、ラジオなどから2m以上はなして使用する。 雑音の原因になる場合があります。
------------	--

### 使いかた

#### 1. ①電源ボタンが正常に作動するか確認する

初めて使用するときや、しばらく使用していなかった場合などは、機器が正常に、かつ安全に動作することを確認してください。

#### 2. 本体の裏面の面ファスナーに付属の「ひとつきパーツ」を取り付ける **A**

ひとつきパーツの面ファスナーを確認し、初めて使用するときはエアの強さを「弱」で、ケアしたい部位にあわせて取り付けてください。端に置くと、チカラがかからない場合があります。  
・手前に足の向きを示すタグがあります。

#### 3. 電源を切った状態で、右図のように本体を床に広げ、くつ下を着用した足をひとつきパーツの上ののせる **B**

ケアしたい部位にあわせて、足の位置を上下させてください。

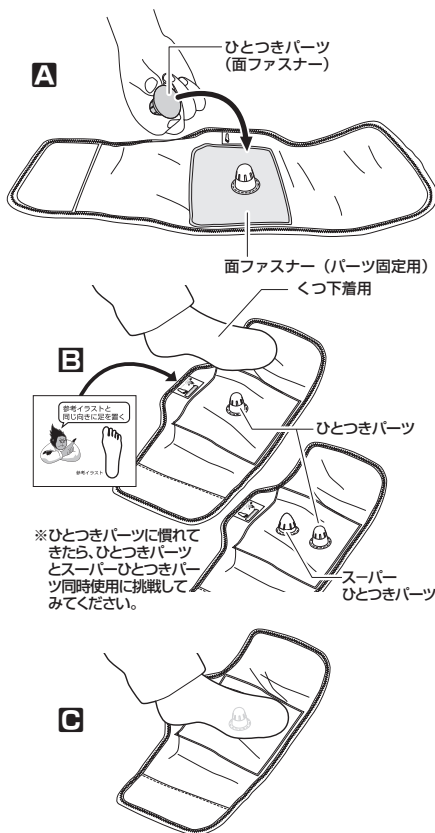

# 正しい使いかた (つづき)

## 4. そのまま足に巻き付けて面ファスナーで固定する **④**

使用してみて、きつすぎる場合はゆるめたり、強く使用したい場所は多少きつく取り付けるなど調節することができます。



- 衛生上、また肌に使用跡が付くことがあるので、くつ下をはいて使用する。肌に直接使用すると、使用跡が付くことがあり、使用跡はすぐになくならないことがあります。
- 床や椅子に座って使用する。使用中は立ち上がらないでください。

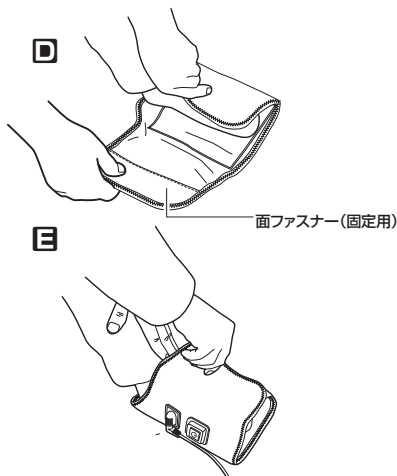

## 操作方法

### 1. **①**電源ボタンを押してケアを開始する



- 1回の使用時間は10分以内にする。逆効果ややけどの原因になります。
- 足の裏以外で使用しない。本製品は足の裏専用です。本来の使いかた以外の使用はしないでください。
- 使用開始時は「弱」で使用する。十分慣れてから強くしてください。



**警告** 緊急時はDCプラグを抜く。  
エアーによって足を取り出しづらい状態でも、空気が抜けて足が取り出しやすくなります。

## 操作部

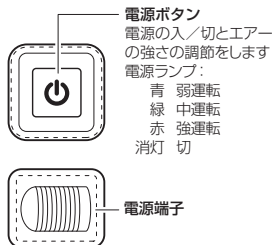

### 2. **②**電源ボタンを押して、エアーの強さを調節する



**②**電源ボタンを押すことで、エアーの強さを調節することができます。必ず「弱」から使用し、慣れてきてから順に強さを調節します。エアーの強さによって、電源ランプの色が変わります。

#### 自動オフタイマー

使いすぎや切り忘れを防止するためタイマーにより約10分で自動で停止します。

### 3. **③**電源ボタンを何度か押して電源ランプを消灯させて動作を停止させる

※ 使いすぎや切り忘れを防止するため、タイマーにより約10分で自動で停止します。



- ACアダプターを接続したままにしない。絶縁劣化による感電、漏電、火災の原因になります。
- DCプラグ部を持って抜き差しする。電源ケーブルを持って引き抜いたりすると接続部に無理な力がかかり、絶縁劣化による感電、漏電、火災の原因になります。
- 電源ケーブルを巻きつけたまま使用しない。発煙・発火の原因になります。

# お手入れと保存



**警告** お手入れの際は、電源を切り、本体の動作が停止したことを確認する。  
感電やけが、やけどの原因になります。

## お願い

- ・住宅用洗剤やシンナー、ベンジン、アルコール、磨き粉などは絶対に使わないでください。
- ・化学ぞうきんを使用する場合は、その注意書きにしたがってください。
- ・本体に直接、水をかけて洗わないでください。(感電・故障の原因になります。)

## 本体のお手入れ

本体の汚れは、ぬるま湯が食器用中性洗剤(柑橘系を除く)に浸してたたくしぼった柔らかい布でふきとり、さらに乾いた布でやさしくからぶきをしてください。強くこすらないでください。傷つきや布が破損する原因になります。

付属品はドウシシャマルシェにて購入することができます。

ひとつきパーツ	型番	AT-GRA-2401
スーパーひとつきパーツ	型番	AT-SGA-2501
専用ACアダプター	型番	AD-GRF-2401

ドウシシャのパーツ購入は **ドウシシャマルシェ**  
ONLINE STORE 公式オンラインストアで  
<https://www.doshisha-marche.jp/>



ドウシシャマルシェがご利用できない場合は、お買い上げの販売店またはドウシシャお客様相談室(⇒裏表紙)へお問い合わせください。

## 保存のしかた

次回の使用に支障のないように清掃し、ホコリが付かないようにビニール袋などに入れて、湿気の少ないところに保存してください。

# 修理・サービスを依頼する前に



**警告** 修理技術者以外の方は分解したり修理をしない。

「故障かな?」と思ったときには次の点をお調べください。

症状	主な原因	処置
電源が入らない	専用ACアダプターがコンセントに接続されていない 本体の電源端子に、専用ACアダプターのDCプラグが接続されていない	専用ACアダプターをコンセントに接続する DCプラグを本体の電源端子に接続する
ケア運転中に停止した	タイマーによって約10分で自動で停止します	1回の使用は10分以内とし、同一箇所への連続の使用は避けてください
エアーが抜けない	運転が継続している	電源を切る、またはDCプラグをはずして運転を止める
音がする、音が大きい	構造上、音が発生するものなので、故障ではありません	そのままご使用ください

## 長年ご使用の場合はよく点検を

### このような症状はありませんか?

- ・DCプラグやACアダプターが異常に熱い。
- ・ケーブルを動かすと、通電したり、しなかったりする。
- ・こげ臭い匂いがする。
- ・その他の異常・故障がある。

このような症状のときは、事故防止のため、すぐに電源を切り、コンセントからACアダプターを抜いて、必ず販売店またはドウシシャお客様相談室に点検をご相談ください。

# アフターサービスについて

## ●製品の保証について

1. この製品には保証書がついています。  
保証書は販売店にて所定事項を記入してお渡しいたしますので、内容をよくお読みのうえ大切に保存してください。
2. 保証期間はお買い上げの日から 1 年間です。  
保証期間中でも有料になることがありますので、保証書をよくお読みください。
3. 保証期間後の修理は販売店にご相談ください。  
修理によって機能が維持できる場合は、ご要望により有料修理いたします。

## ●修理を依頼されるときは

### ⚠警告

- ・故障のときは、ただちに使用をやめてコンセントからACアダプターを抜き、お買い上げの販売店にこの製品をお持込みのうえ修理をお申しつけください。
- ・ご自分での修理はしないでください。たいへん危険です。

### ●補修用性能部品について

1. 補修用性能部品とは、その製品の機能を維持するために必要な部品です。
2. 本機の補修用性能部品の最低保有期間は製造打切後 3 年間です。

アフターサービスについてわからないことは…

お買い上げの販売店、またはドウシシャお客様相談室にお問い合わせください。

製品についての  
ご相談に関しては…

ドウシシャお客様相談室

ドウシシャ福井カスタマーセンター

☎0120-104-481

【受付時間】 9:00~17:00 (祝日以外の月~金曜日)  
〒915-0801 福井県越前市家久町41-1

※ 商品名、品番をご確認のうえ、お電話をいただきますようお願いいたします。

※ お電話をいただいたときにお話いただく情報は、お客様へのアフターサービスにおいて利用させていただきますので、ご了承ください。

商品に関する Q&A

お客様サポートセンター

<https://www.doshisha.co.jp/support/faq/appliance/>



ドウシシャのパーツ購入は [ドウシシャマルシェ](#)

**DOSHISHA Marche**  
ONLINE STORE 公式オンラインストアで

<https://www.doshisha-marche.jp/>

