

Wind GEAR14 FBX-141B

取扱説明書・保証書

このたびは、当社製品をお買い上げいただきまして、誠にありがとうございます。正しくご使用いただくために必ずこの取扱説明書をよくお読みください。なお、お読みになられたあともいつでも見られるように大切に保存してください。

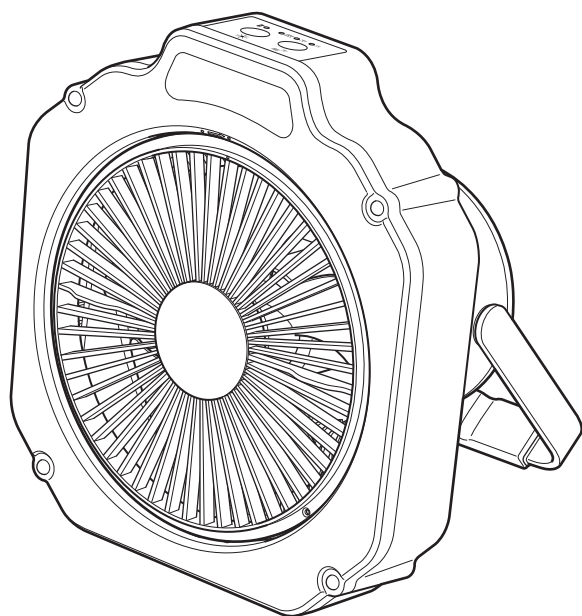

も く じ

安全上のご注意	P1~P2
各部の名称とはたらき	P3
正しい使いかた	P4~P8
お手入れと保存	P9
修理・サービスを依頼する前に	P10
アフターサービスについて	裏表紙
保証書	裏表紙

リチウムイオンバッテリー(LiB)搭載製品



仕 様

電 源	DC5V USB電源 (5V 1A以上) / 内蔵充電池																															
内蔵電池	リチウムイオン電池 3.6V 3900mAh (内蔵電池容量)																															
充電時間	約5時間 (電池が空状態から充電を開始 / 室温25°C)																															
使用時間	<table><thead><tr><th rowspan="2">単位: 時間</th><th colspan="4">ファン</th><th rowspan="2">室温25°C</th></tr><tr><th>なし</th><th>弱</th><th>中</th><th>強</th></tr></thead><tbody><tr><td rowspan="4">LED</td><td>なし</td><td>—</td><td>20</td><td>13</td><td>9</td></tr><tr><td>弱</td><td>106</td><td>20</td><td>12</td><td>8.5</td></tr><tr><td>中</td><td>28</td><td>12.5</td><td>9.5</td><td>7</td></tr><tr><td>強</td><td>17</td><td>9.5</td><td>7.5</td><td>6</td></tr></tbody></table>	単位: 時間	ファン				室温25°C	なし	弱	中	強	LED	なし	—	20	13	9	弱	106	20	12	8.5	中	28	12.5	9.5	7	強	17	9.5	7.5	6
	単位: 時間		ファン					室温25°C																								
なし		弱	中	強																												
LED	なし	—	20	13	9																											
	弱	106	20	12	8.5																											
	中	28	12.5	9.5	7																											
	強	17	9.5	7.5	6																											
消費電力	約 10.5 W																															
LEDライト 器具光束	約 220 lm (ルーメン) 強で点灯																															
防水性能	IPX4等級相当 (あらゆる方向からの水の飛まつを受けても有害な影響を受けない)																															
USB出力端子出力	DC5V 最大2.4A																															
USBケーブル長さ	約 1.0 m																															
外形寸法	約 幅 20.5 × 奥行き 14.0 × 高さ 23.0 cm スタンドを起こした状態 (使用時) : 約 幅 20.5 × 奥行き 22.5 × 高さ 23.0 cm																															
質 量	約 680 g (本体のみ)																															



- 仕様などは改善・改良のため、予告なく変更することがあります。
- この製品を使用できるのは日本国内のみで、海外では使用できません。
(This unit can not be used in foreign countries as designed for Japan only.)

安全上のご注意









- ご使用になる前に、この「安全上のご注意」をよくお読みのうえ、正しくお使いください。
- ここに示した注意事項は安全に関する重大な内容を記載していますので、必ず守ってください。
- お読みになったあとは、お使いになる方がいつでも見られるところに、必ず保存してください。

 警告	誤った取り扱いをすると、人が死亡または重傷を負う可能性が想定される内容を示します。
 注意	誤った取り扱いをすると、人が傷害を負う可能性および物的損害の発生が想定される内容を示します。 (物的損害とは、家屋・家財・家畜・ペットなどにかかわる拡大損害を示します。)







図記号の意味と例

	⊘は、「してはいけないこと」を意味しています。具体的な禁止内容は、⊘の中や近くに絵や文章で示しています。(左図の場合は、「分解禁止」を示します。)
	●は「必ずすること」を意味しています。具体的な強制内容は、●の中や近くに絵や文章で示しています。(左図の場合は、「電源プラグをコンセントから抜くこと」を示します。)

警告

 禁止	充電中お手入れをしない。 感電・けが・火災の原因になります。	 禁止	USB-C入力端子とUSB出力端子をショートさせない。 感電・けが・故障・火災の原因になります。	 ぬれ手禁止	ぬれた手で、USB-Cプラグ・USBプラグを抜き差ししない。 感電の原因になります。	
	USBケーブルを傷つけたり、破損したり、加工したり、無理に曲げたり、引っ張ったり、ねじったり、たばねたり、重いものを載せたり、挟み込んだりしない。 火災・感電の原因になります。	 使用禁止	異常時(こげ臭い、発煙など)はACアダプターを抜き、使用を停止する。 火災・感電の原因になります。	 水ぬれ禁止	USB-C入力端子とUSB出力端子まわりを端子保護キャップを付けずに水につけたり、水をかけたりしてぬらさない。 ショート・感電の原因になります。	
	USBケーブルやUSB出力端子の差し込みがゆるいときは使用しない。 感電・ショート・発火の原因になります。	 指示	USB-Cプラグ・USBプラグはUSB-C入力端子・USB出力端子の奥までしっかり差し込む。 感電・ショート・発火の原因になります。			
	前ガードを取り付けずに運転をしない。 けが・故障の原因になります。		お手入れ後、前ガードをしっかりと固定する。 正しく取り付けられていないと、けが・故障の原因になります。			
	子供だけで使わせたり、幼児の手の届くところでは使わない。 けが・感電の原因になります。		充電池から漏れた液が目に入ったときはこすらずに水で洗い流し、医師の治療を受ける。 失明や目に障害を負う恐れがあります。			
	本体のすき間にピンや針金などの金属物など、異物を入れない。 感電・けがの原因になります。	 プラグを抜く	使用しないときは、必ずACアダプターをコンセントから抜く。 絶縁劣化による感電・漏電・火災の原因になります。			
	本体を火の中に投入したり、加熱しない。 火災や充電池の破裂の原因になります。		製品の組み立てや取りはずし、お手入れの際は、安全のためACアダプターをコンセントから抜く。 感電・火災・けがの原因になります。			
	炎天下の自動車車内など高温の場所に置かない。 火災や故障・充電池の破裂の原因になります。		 分解禁止	分解しない。また、修理技術者以外の人は修理しない。 火災・感電・けがの原因になります。 修理は販売店にご相談ください。		
	本体を高いところから落下させたり、強い衝撃を与えない。 故障・破損・発熱の原因になります。					

注意

 指示	USB-Cプラグ・USBプラグを抜くときはUSBケーブルを持たずに必ずUSB-Cプラグ・USBプラグをもって抜く。 感電・ショート・電源コードの断線の原因になります。	 禁止	本体を引きずらない。 床が傷つく原因になります。	 禁止	LEDライトの光を直視しない。 目に悪影響をおよぼす原因になります。
	特に屋外では、USB端子・USB-C端子使用時以外、端子保護キャップを取り付ける 端子保護キャップを取り付けないと防水・防滴性能はありません。雨や霧などで、故障・感電の原因になります。		ガードの中に指などを入れない。 けがの原因になります。		防水・防滴機能を過信しない。 感電・故障の原因になります。故意に雨や水しぶきがかかる場所に設置したりしないでください。
 禁止	本製品の一部が破損した場合や、変形が確認された場合は、そのまま使用を続けず、また破損した部分に直接触れない。 けが・やけど、落下の原因になります。	 禁止	不安定な場所で使わない。 けが・故障の原因になります。	 禁止	お手入れの際は住宅用洗剤・シンナー・ベンジン・アルコール・磨き粉などを使わない。 変色・変形・感電・故障の原因になります。
	風をからだに、長い時間続けてあてない。 健康を害することがあります。		髪をガードに近づけすぎない。 髪が巻き込まれ、けがをする恐れがあります。		次のようなところでは使わない。 ●コンロなど炎の近く ●引火性のガスがあるところ 変色・変形・炎の立ち消え・火災・感電の原因になります。

LEDについて

- ・LED光源など部品の交換はできません。
- ・LED光源にはバラツキがあるため、同じ製品であっても発光色、明るさが異なる場合があります。

充電機について

- ・充電機は消耗品です（消耗品のため保証対象外になります）。
- ・正しく充電しても使用時間が著しく短くなったときは、充電機の寿命と考えられますので、ドウシシャお客様相談室（裏表紙参照）までお問い合わせください。
- ・充電機の寿命は周囲温度、使用時間など、使用条件により異なります。

充電機の正しい使いかた

本機は本体に取り付けられた充電機、またはUSB-C入力端子への入力で作動します。充電機の使いかたを誤ると、充電機の寿命が大幅に短くなったり、充電機が破損することがあります。以下をよくお読みになり、充電機を正しくお使いください。

 注意	充電せずに放置しないでください。残量のない状態のまま長時間放置すると充電機の寿命が大幅に短くなるおそれがあります。 ・電源が切れていても充電機は少しずつ消費されます。 ・残量のない状態のときは早めに充電してください。 充電は室温が5°C以上、35°C以下のところで行ってください。 ・室温が低いもしくは高い場合、正常な充電ができないことがあります。 ・運転時間が短くなったり、充電時間が長くなる場合があります。
---	--

リサイクルについて

<p>この製品はリチウムイオン電池を使用しています</p> <p>通常の家庭ゴミとして廃棄することはできません。 ご不要になった製品を廃棄する場合、回収を行なっている業者・自治体の指示に従ってください。</p> <p>対応される業者に依頼できないかたは、ドウシシャ福井家電カスタマーセンター（裏表紙参照）まで宅配便（元払い）にてお送りください。</p>	 Li-ion
--	--

各部の名称とはたらき

操作部

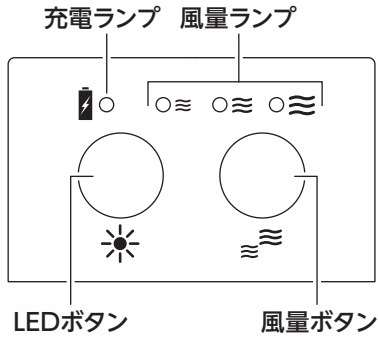

付属品

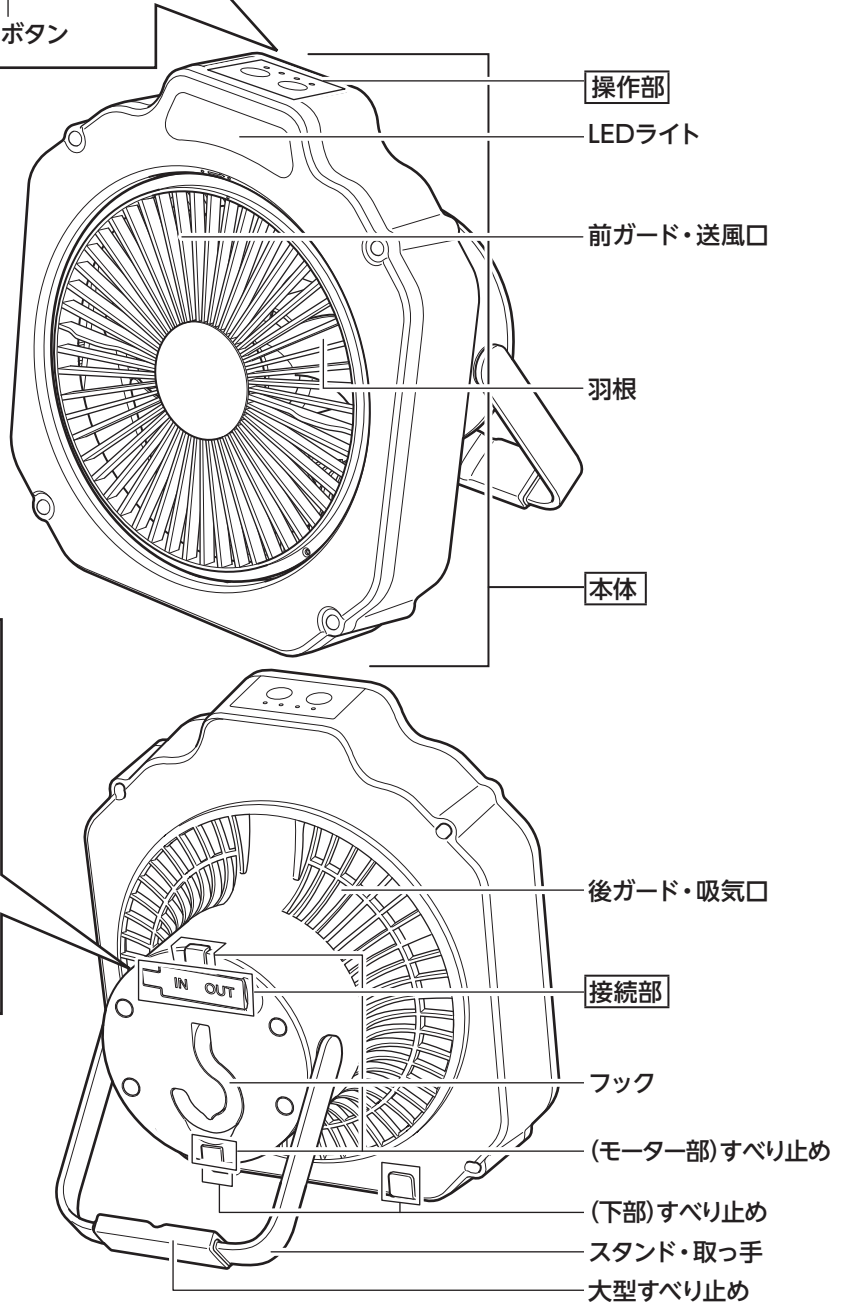
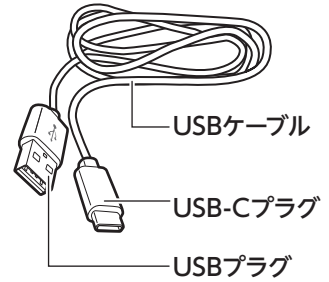

接続部

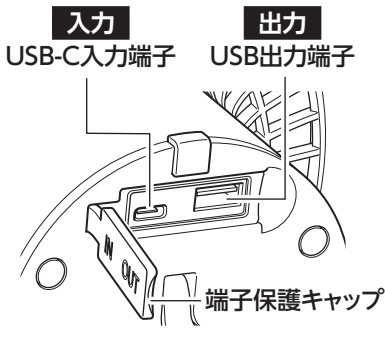

正しい使いかた

梱包部品一覧

お買い上げ後、同梱の部品を確認してください。

本体	1個	取扱説明書 (保証書含む)	1個
USBケーブル (本機充電専用)	1個		

※お買い上げの際、製品の箱に入っていた包装部材は、シーズン終了後、製品を収納するときに必要ですので捨てないでください。

警告	前ガードを取り付けずに運転をしない。
-----------	--------------------

注意	<ul style="list-style-type: none">前ガードをしっかりと固定してからUSB-CプラグをUSB-C入力端子に差し込む。羽根のエッジなどで指を怪我しないように十分に注意する。充電するとき・給電するとき以外は、必ず端子保護キャップを取り付ける。
-----------	---

使用前の準備

充電のしかた

初めて使用するときや、しばらく使用していなかったときは、一度、満充電してから使用を開始してください。

1. 本体を水平な安定した場所に充電中に倒れないように設置する

充電するために接続部にUSBケーブルを接続するとき、以下のことを配慮して設置してください。

- 後方 (接続部側) に倒れないようにする
- 時間経過で角度が変化して、USBケーブルが引っ張られたりしないようにする

注意	本体とスタンドに手などはさまないように十分に注意する。
-----------	-----------------------------

2. 付属のUSBケーブルのUSBプラグをUSB端子に差し込む

ACアダプターなどのUSB端子を使用してください。

注意	<ul style="list-style-type: none">USBハブは使用せず、直接USB端子に接続する。 電力供給が不安定になります。USBプラグはしっかり奥まで差し込む。
-----------	---

AC100Vのコンセントから電源をとって充電する場合は、USB端子があるACアダプターを別途ご用意ください。
出力: DC5V/1A以上のものを推奨します。

3. 端子保護キャップをはずし、USBケーブルのUSB-Cプラグを本機のUSB-C入力端子に差し込む

注意	USB-Cプラグはしっかり奥まで差し込む。
-----------	-----------------------

4. 充電ランプが赤色点灯 (もしくは赤色点滅) していることを確認する

充電が開始されると、充電ランプは残量20%以上で赤色点灯、残量20%未満で赤色点滅します。

充電用の設置の例

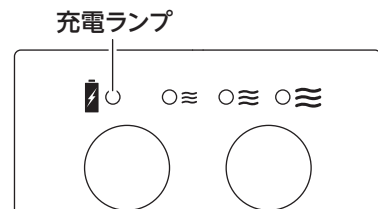
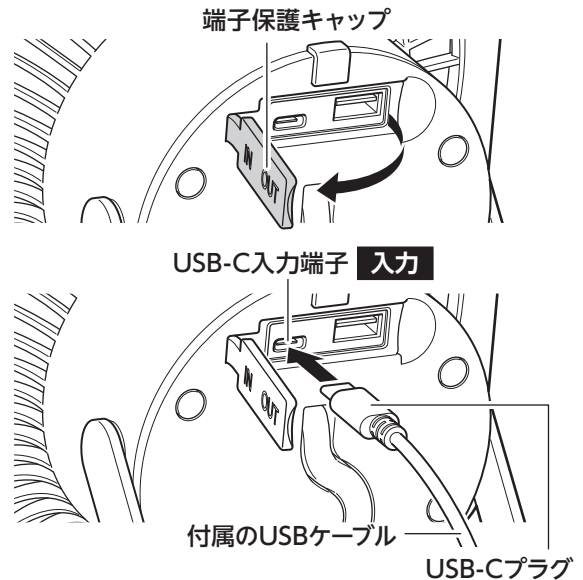
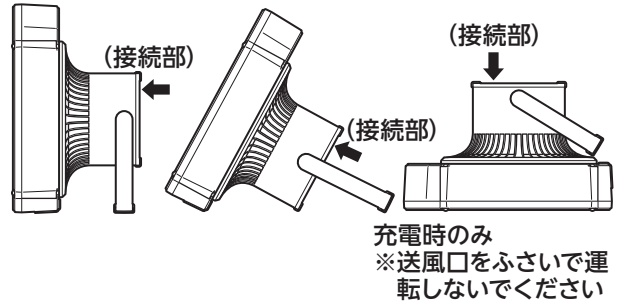

正しい使いかた(つづき)

5. 充電が終わると、充電ランプが緑色に点灯する

充電機に残っている容量や使用しているUSB-ACアダプターにもよりますが、約5時間かかります。

6. 充電後はUSB-Cプラグを本機のUSB-C入力端子から抜き、端子保護キャップを取り付ける

- USB-Cプラグを接続して充電中に風量ボタンやLEDボタンを押すと、ファンやLEDライトはUSB-Cプラグの電力で動きます(USB-Cプラグの電力に余裕がある場合は充電が続きます《充電ランプが赤色点灯(もしくは赤色点滅)、満充電まで時間がかかります》)。



特に屋外では、端子使用時以外、端子保護キャップを取り付ける。端子保護キャップを取り付けない状態では、防水・防滴性能はありません。突然の雨や霧などで、故障・感電の原因になります。

充電機運転とUSB-C運転

充電機運転

充電機運転するときは、USB-Cプラグを抜く

- 充電機運転では、充電機残量が20%以上ある場合、全機能を使用することができます。
- 充電機の残量が20%未満になると、充電ランプが赤色に点滅し、ファンは弱と中、LEDライトは弱のみになり、USBバッテリーとして使用しているときは給電が止まります。

充電機残量確認

LEDボタンを長押しすると、風量ランプが下記のように約5秒間緑色に点滅し、充電機の残量を確認できます。

			残量25%未満	≡ 点滅
			残量25%以上50%未満	≡ 点滅
			残量50%以上75%未満	≡ 点滅
			残量75%以上	≡ ≡ ≡ 点滅



特に屋外では、端子使用時以外、端子保護キャップを取り付ける。突然の雨や霧などで、故障・感電の原因になります。端子保護キャップを取り付けない状態では、防水・防滴性能はありません。



充電は室温が5°C以上、35°C以下のところで行なう。

- 室温が低いもしくは高い場合、正常な充電ができないことがあります。
- 運転時間が短くなったり、充電時間が長くなる場合があります。

充電せずに放置しない。

- 充電切れのまま長時間放置すると充電機の寿命が大幅に短くなる原因になります。
- 電源が切れていても充電機は少しずつ消費されます。
- 充電機が切れたときは早めに充電してください。

充電機は消耗品です。

- 約300回の使用ができませんが、徐々に使用時間は短くなります。充電機の寿命は周囲温度、使用時間など、使用条件により変化します。
- 充電しても、著しく使用時間が短くなったときは、充電機が寿命と考えられます。そのときは、ドウシヤお客様相談室にご相談ください。

USB-C運転

USB-C運転するときは、充電するとき同様に、USB-C入力端子にUSB-Cプラグを差し込む

- USB-Cプラグを接続すると、充電機運転よりUSB-C運転が優先されます(通電していない場合は充電機運転が継続します)。
- 接続したUSB-Cの電力に余裕がある場合は、充電が続きます《充電ランプが赤色点灯(もしくは赤色点滅)、満充電まで時間がかかります》。満充電状態になると、充電は停止します。

USB-C運転をしている時は、USB出力端子からの給電不可になります。



- USB-C入力端子とUSB出力端子をショートさせない。感電・けが・故障・火災の原因になります。
- USB-Cプラグ・USBプラグはUSB-C入力端子・USB出力端子の奥までしっかり差し込む。感電・ショート・発火の原因になります。

設置

スタンドや後のモーター部のすべり止めなどを使用して本体を設置する



送風口（前ガード）・吸気口（後ガード）をふさぐような設置、かぶせものをしてない。十分な吸気送風ができず、本体が熱を持ち、やけど・破損・故障の原因になります。本体の前後は十分にスペースをあけてください。

「すべり止め」を接地させて設置

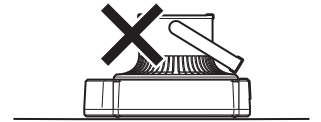
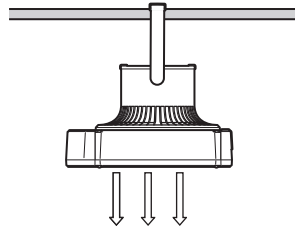
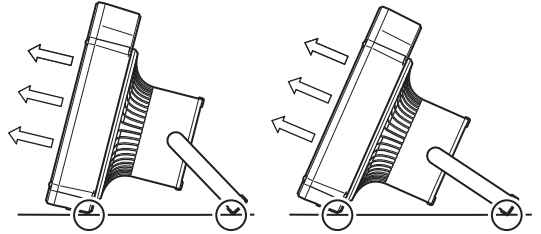
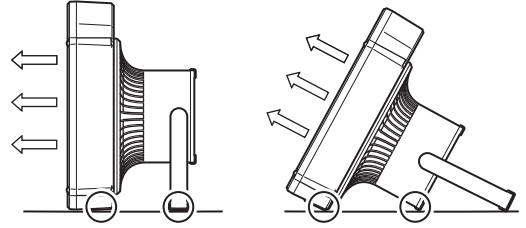

フックの使用

本体背面には、フックがあります。容易にテントの内側などに引っ掛けて使うことができます。



フック使用時は、本体を回したり、引っ張らない。樹脂製のため、破損・落下してけがの原因になります。

※フック使用後は、必ず元に戻しておいてください。中途半端な状態にしておくと破損の原因になります。

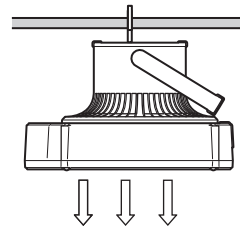

棒やロープなどに引っ掛ける

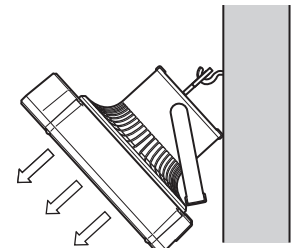

壁などに引っ掛ける

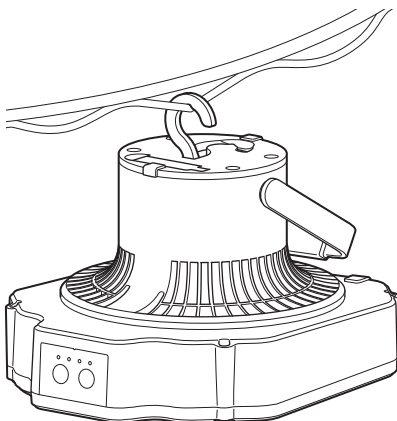

テント内部天井に引っ掛ける

正しい使いかた(つづき)

運転を開始／停止する

1. ≡風量ボタンを押して運転を開始し風量を調節する

≡風量ボタンを押すと風量ランプが緑色に点灯し、風量が変わります。

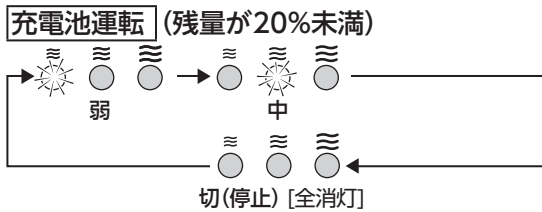
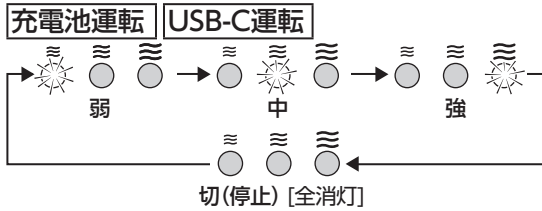

- 充電電池運転では、充電電池の残量が20%未満になると、風量「弱」と「中」のみになります。
- 本機をUSBバッテリーとして使用しているときは、風量「弱」のみになります(8ページ)。

2. 運転を停止する

運転中に≡風量ボタンを何回か押して、運転を停止します。

切り忘れ防止機能

USB-C運転時、最後に操作してから約12時間経過すると、運転(ファン・LEDライト)を自動的に停止します。

操作部

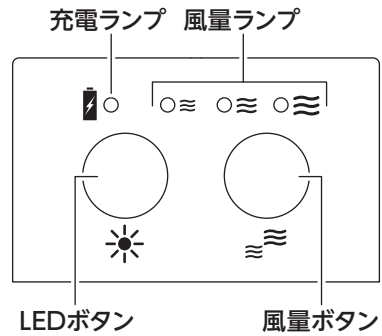

減光モード

ボタン操作をしてから約60秒経過すると、自動的に点灯・点滅しているランプが暗くなり、減光モードになります。再度ボタンを押して操作が入力されるとともに減光モードが解除され、ランプの明るさは通常に戻ります。

LEDライトを使用する

本体上部にあるLEDライトは、扇風機と別に※LEDボタンで独立して使用することができます。

1. ※LEDボタンを押して、LEDライトの点灯・明るさを調節する

※LEDボタンを押すたびに明るさが変わります。

充電電池運転・USB-C運転



充電電池運転 (残量が20%未満)



- ・「LED強」で運転中に、充電電池の残量が20%未満になると、LEDライトは「LED中」になります (充電ランプが赤色に点滅します)。



注意 LEDライトの光を直視しない。目に悪影響をおよぼす原因になります。

2. ※LEDボタンを何度か押して消灯させる

切り忘れ防止機能

USB-C運転時、最後に操作してから約12時間経過すると、運転 (ファン・LEDライト) を自動的に停止します。

USBバッテリーとして使用する

内蔵の充電電池をファン・LEDライト以外に、USBバッテリー (5V2.4A出力)として使用することができます。

- ・端子部にあるUSB出力端子に、使用する機器のUSBプラグを取り付け、USB機器 (スマホなど) を接続してください。そのままUSBバッテリーとして使用が開始されます。
- ・USBバッテリーとして使用中は、ファン・LEDライトを同時に使用することができます (ただしファンの風量は弱のみとなります)。
- ・USBバッテリーとして使用中に充電電池の残量が20%未満になると、給電が止まり、LEDライトは「LED中」と「LED弱」のみになります (「LED強」運転中は「LED中」に切り替わります) (充電ランプが赤色に点滅します)。

※ USB-C入力端子から充電中は、USBバッテリーとして使用することができません。

USBプラグを接続したまま、入/切する

≒風量ボタンを長押しすると、USB出力を入/切することができます。

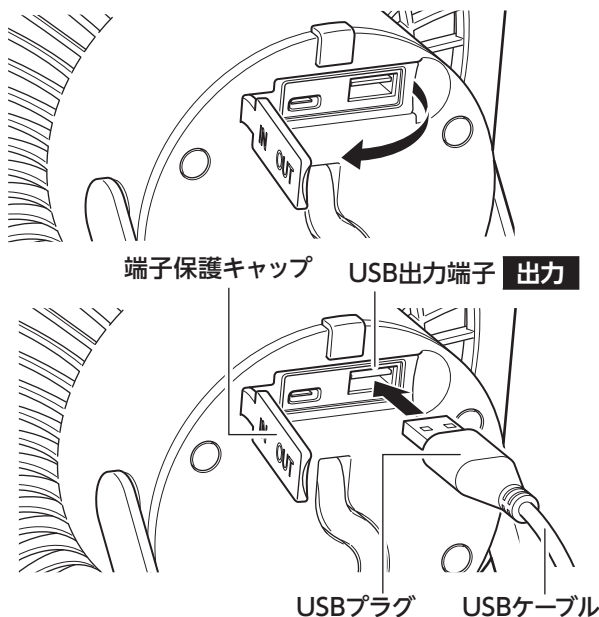

※ 付属のUSBケーブルは本機の充電専用です。

免責事項

- 1.本製品の使用・使用できなかったことなどから生じる付随的な損害、弊社が関与しない機器の組み合わせによる誤動作などから生じた傷害に関して弊社は一切の責任を負いません。
- 2.天災・自然災害、第三者による事故、お客様の故意または誤使用、異常な条件下での使用、本書に記載している内容を守らない使用により生じた損害に関して弊社は一切の責任を負いません。



警告

- ・USB-C入力端子とUSB出力端子をショートさせない。感電・けが・故障・火災の原因になります。
- ・USBプラグはUSB出力端子の奥までしっかり差し込む。感電・ショート・発火の原因になります。

お手入れと保存



お手入れの際は、必ず端子部からUSB-Cプラグ・USBプラグを抜く。
感電・火災・けがの原因になります。

お願い

- 住宅用洗剤やシンナー、ベンジン、アルコール、磨き粉などは絶対に使わないでください。
- 本体に水をかけて洗わないでください。(感電・故障の原因になります。)

お手入れ

通常のお手入れ

本体の汚れは、ぬるま湯か食器用中性洗剤(柑橘系を除く)に浸して、かたくしぼった柔らかい布で拭きと

り、さらに乾いた布でやさしくから拭きをしてください。
(強くこすらないでください。傷つきの原因となることがあります。)

前ガード・送風口、後ガード・吸気口のホコリを掃除機で吸い取ってください。



- お手入れのあとは必ず前ガードを正しく本体に取り付ける。
- 前ガードを取り付けずに運転しない。

内部のお手入れ

以下のようにして前ガードを取りはずして内部のお手入れをします。

取りはずし

- ① 前ガードの円周にある2つの突起を持って左(反時計回り)に回します。
- ② 回らなくなったところで手前に引くと、取りはずすことができます。

お手入れ

- ③ 羽根は取りはずすことができません。羽根と前ガード・後ガード内部は、本体の汚れ同様にお手入れしてください。

取り付け

- ④ 前ガードの円周にある、○マークを探し、本体上部の左の○マークに合わせて、前ガードを本体に取り付けます。
- ⑤ 前ガードの円周にある2つの突起を持って右(時計回り)に回すと、前ガードの○マークと本体上部の○マークが一致します(ロック状態)。

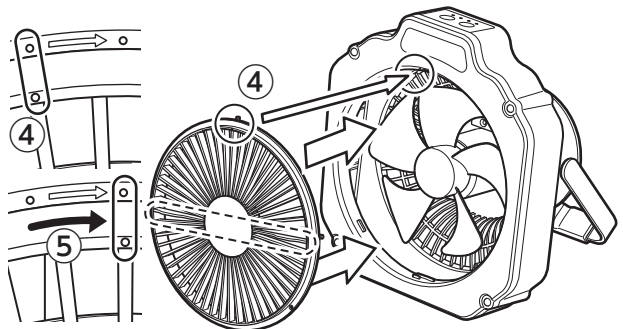
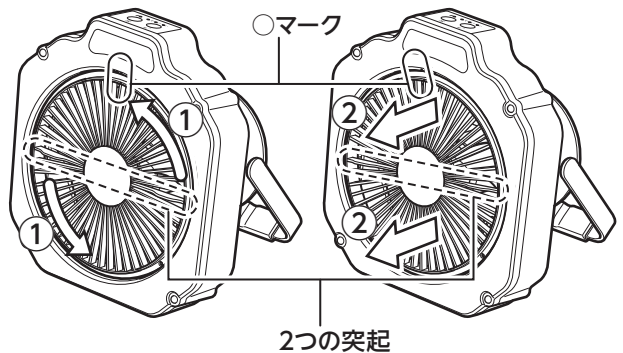

- 内部のお手入れをするときは、本体上部の操作部周辺をつかんだり、触れたりしない。
ボタンが押されて羽根が回転し、けがや破損の原因となります。お手入れの際には、本体上部の操作部を避け、周囲をおさえてください。
- 指を羽根の回転する範囲内に入れない。
けがの原因となります。

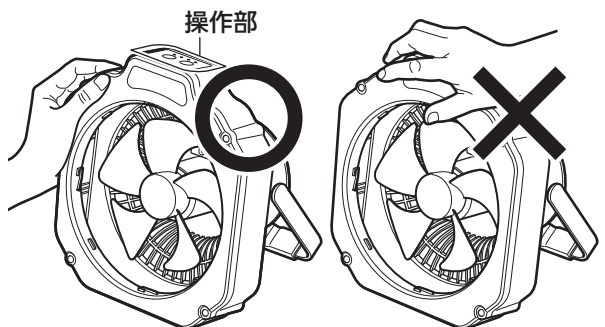

保存のしかた

- 前ガード・送風口、後ガード・吸気口のホコリを掃除機でお手入れしておきます。
- お手入れのあと、よく乾燥させてください。
- ポリ袋などをかぶせ、お買い上げの商品が入っていた箱に入れて、湿気のない場所に保存してください。



注意

- 長期間使用しない場合は満充電状態にしておき、半年～1年ごとに充電をする。充電は放電していき、過放電状態になると充電電池の寿命が短くなります。
- お手入れのあとは十分乾燥させる。やけど・火災や故障の原因になります。

修理・サービスを依頼する前に



警告

修理技術者以外の方は分解したり修理をしない。

「故障かな?」と思ったときには次の点をお調べください。

症状	主な原因	処置
電源が入らない 羽根が回らない	充電されていない	USB-Cプラグを取り付け、充電をする
風が弱い	ガードにホコリがたまっている	ホコリを掃除機などで取り除く
	本機をバッテリーとして使用している	バッテリーとして使用するのをやめる
LEDライトの明るさが希望通りに設定できない	充電電池の残量が20%未満になった	USB-Cプラグを取り付け、充電をして充電電池残量を20%以上にする
羽根が回らない	羽根が前ガードに当たっている	前ガードを正しく取り付ける(「お手入れと保存」9ページ参照)
操作ランプが暗い	減光モードになっている(操作後約60秒で減光モードになります)	操作ボタンが押されると、減光モードが解除され、元の明るさに戻る
風量が希望通りに設定できない	充電電池の残量が20%未満になった	充電する(残量20%未満になった充電電池運転では、設定できない風量があります)
	本機をバッテリーとして使用している	バッテリーとして使用するのをやめる
風量が「強」にならない	充電電池の残量が20%未満になった	充電する
USB出力端子から充電できない	充電電池の残量が20%未満になった	USBプラグをはずし、USB-Cプラグを取り付けて、充電をする
	USB出力を切にしている	≒風量ボタンを長押しする
満充電しても運転できる時間が短い	温度の低い場所で使用している	温度の低い場所では運転時間が短くなります
異音がする	前ガードが正しく取り付けられていない	前ガードを正しく取り付ける(「お手入れと保存」9ページ参照)
	正しく設置していない	正しく設置する(「設置」6ページ参照)。
ファン・LEDライトが突然停止した	切り忘れ防止機能がはたらいた	≒風量ボタン・*LEDボタンを押す

長年ご使用の場合はよく点検を

このような症状はありませんか?

- USBケーブルや本体が異常に熱い。
- USBケーブルを動かすと、通電したり、しなかったりする。
- こげ臭い匂いがする。
- その他の異常・故障がある。



このような症状のときは、事故防止のため、すぐに電源を切り、本体からUSB-Cプラグ、USBプラグを抜いて、必ず販売店またはドゥシヤお客様相談室に点検をご相談ください。

製品についての
ご相談に関しては…

ドウシシャお客様相談室

☎ 0120-104-481

【受付時間】 9:00～17:00 (祝日以外の月～金曜日)

ドウシシャ福井家電カスタマーセンター 〒915-0801 福井県越前市家久町41-1

※ 商品名、品番をご確認のうえ、お電話をいただきますようお願いいたします。

※ お電話をいただいたときにお話いただく情報は、お客様へのアフターサービスにおいて利用させていただきますので、ご了承ください。

商品に関する Q&A

お客様サポートセンター

<http://www.doshisha.co.jp/support/faq/appliance.html>



ドウシシャのパーツ購入は

ドウシシャマルシェ

DOSHISHA Marché
ONLINE STORE 公式オンラインストアで

<https://www.doshisha-marche.jp/>

