

減煙プレート付きコンパクトホットプレート HPX-101

取扱説明書・保証書

このたびは、当社製品をお買い上げいただきまして、誠にありがとうございます。正しくご使用いただくために必ずこの取扱説明書をよくお読みください。なお、お読みになられたあともいつでも見られるように大切に保存してください。



も く じ

安全上のご注意	P1~P2
各部の名称とはたらき	P3
使用前の準備	P4~P5
正しい使いかた	P6~P7
お手入れと保存	P8~P9
修理・サービスを依頼する前に	P10
アフターサービスについて	裏表紙
保証書	裏表紙



仕 様

品 名	減煙プレート付きコンパクトホットプレート
型 名	HPX-101
電 源	AC100V 50/60Hz
定格消費電力	1000W
電源コード長さ	約 1.2 m
温度調節範囲	保温～230℃ (強)
外形寸法	使用時：約 幅 24.5×奥行 27.0×高さ 14cm (本体+ふた+減煙焼肉プレート) 使用時：約 幅 24.5×奥行 27.0×高さ 15cm (本体+ふた+深型平面プレート) 収納時：約 幅 24.5×奥行 27.0×高さ 13cm (本体+ふた+すべてのプレート)
質 量	使用時：約 2.0kg (本体+ふた+減煙焼肉プレート) 使用時：約 2.0kg (本体+ふた+深型平面プレート) 収納時：約 2.5kg (本体+ふた+すべてのプレート)
付 属 品	ふた×1、減煙焼肉プレート×1、深型平面プレート×1、固定ベルト×1、オリジナルレシピ×1、取扱説明書・保証書×1



- 仕様等は改善・改良のため、予告なく変更することがあります。
- この製品を使用できるのは日本国内のみで、海外では使用できません。
(This unit can not be used in foreign countries as designed for Japan only.)

安全上のご注意

- ご使用になる前に、この「安全上のご注意」をよくお読みのうえ、正しくお使いください。
- ここに示した注意事項は安全に関する重大な内容を記載していますので、必ず守ってください。
- お読みになったあとは、お使いになる方がいつでも見られるところに、必ず保存してください。

 警告	誤った取り扱いをすると、人が死亡または重傷を負う可能性が想定される内容を示します。
 注意	誤った取り扱いをすると、人が傷害を負う可能性及び物的損害の発生が想定される内容を示します。 (物的損害とは、家屋・家財・家畜・ペット等にかかわる拡大損害を示します。)



図記号の意味と例

	〇は、「してはいけないこと」を意味しています。具体的な禁止内容は、〇の中や近くに絵や文章で示しています (左図の場合は、「分解禁止」を示します)。
	●は「必ずすること」を意味しています。具体的な強制内容は、●の中や近くに絵や文章で示しています (左図の場合は、「電源プラグをコンセントから抜くこと」を示します)。

警告

 禁止	交流 100V 以外では使用しない。 火災・感電の原因になります。	 使用禁止	異常時 (こげ臭い、発煙など) は電源プラグを抜き、使用しない。 火災・感電の原因になります。
	電源コードを傷つけたり、破損したり、加工したり、無理に曲げたり、引っ張ったり、ねじったり、たばねたり、重いものをのせたり、挟み込んだりしない。 火災・感電の原因になります。	 指示	電源プラグはコンセントの奥までしっかり差し込む。 感電・ショート・発火の原因になります。
	電源コードや電源プラグが傷んだり、コンセントの差し込みがゆるいときは使用しない。 感電・ショート・発火の原因になります。		定格 15A 以上のコンセントを単独で使う。 他の器具と併用すると分岐コンセント部が異常発熱して発火することがあります。
	子供だけで使わせたり、幼児の手の届くところでは使わない。 けが・感電の原因になります。	 プラグを抜く	電源プラグの刃および刃の取り付け面にホコリが付着している場合はふき取る。 ホコリが付着したまま電源プラグを差し込むと、ショート・火災の原因になります。
	本体のすき間にピンや針金などの金属物等、異物を入れない。 感電・けがの原因になります。		使用後は温度調節つまみが「切」になっていることを確認し、電源プラグをコンセントから抜く。 火災・故障の原因になります。
	揚げ物料理はしない。 火災の原因になります。	 分解禁止	お手入れの際は、必ず電源プラグをコンセントから抜く。 感電・火災・けがの原因になります。
	カーテンなどの可燃物の近くで使わない。 火災の原因になります。		分解しない。また、修理技術者以外の人は修理しない。 火災・感電・けがの原因になります。修理は販売店にご相談ください。
	不安定な場所や熱に弱い敷物の上で使わない。 けがや火災の原因になります。	 ぬれ手禁止	ぬれた手で、電源プラグを抜き差ししない。 感電の原因になります。
	業務用として使用しない。 本製品は家庭用として設計・製造されています。業務用としての使用は、絶対しないでください。	 水ぬれ禁止	本体は水につけたり、水をかけたりしてぬらさない。 ショート・感電の原因になります。

⚠ 注意

 禁止	付属のプレート以外は使用しない。プレート以外のものをのせて使用しない。プレートをのせずに電源プラグをコンセントに差さない。 火災・故障の原因になります。	 禁止	使用中や使用後しばらくは、本体やプレートにふれない。やけどの原因になります。
	電源コードをたばねたまま使用しない。 火災・故障の原因になります。電源コードは必ずすべて取り出して使用します。		お手入れの際は住宅用洗剤・シンナー・ベンジン・アルコール・磨き粉などを使わない。 変色・変形・感電・故障の原因になります。
	壁や家具の近くで使わない。 熱で壁や家具が変形・変色したり、火災の原因になります。	 指示	電源プラグをコンセントから抜くときは電源コードを持たずに必ず電源プラグを持って引き抜く。 感電・ショート・電源コードの断線の原因になります。
	缶詰やびん詰などをプレートにのせて加熱しない。 破裂したり、赤熱したりしてやけどやけがの原因になります。		お手入れや持ち運び、保存は、本体が冷めてから行う。 火災・やけどの原因になります。
	使用中は本体から離れない。 調理物が発火して、火災の原因になります。		調理物が発煙・発火したときは、温度調節つまみを「切」にし、電源プラグを抜く。 火災の原因になります。
調理以外の目的に使わない。 火災・故障の原因になります。	調理くずが残らないよう、こまめにお手入れする。 火災の原因になります。		

使用上のご注意

- 熱い状態のふたをビニールクロスやテーブルなどの上に置かない。
変色や変形の原因になります。
- 金属製のへらやナイフを使用しない。
フッ素加工したプレートの表面が傷つき、腐食の原因になります。樹脂製や木製のへらをご使用ください。

各部の名称とはたらき

ふた

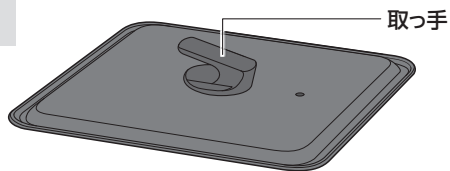

減煙焼肉プレート

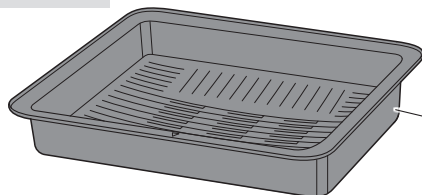

深型平面プレート

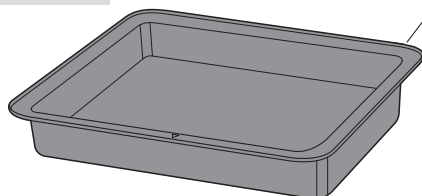

プレートは同時に 2 枚使用できません。
どちらか 1 枚を選択してください。

<本体背面>

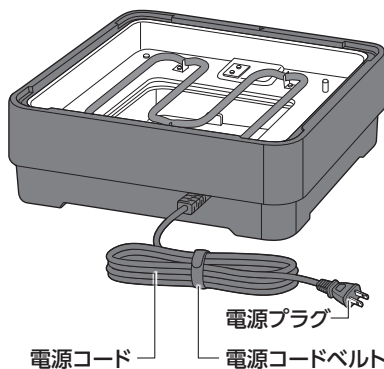

本体

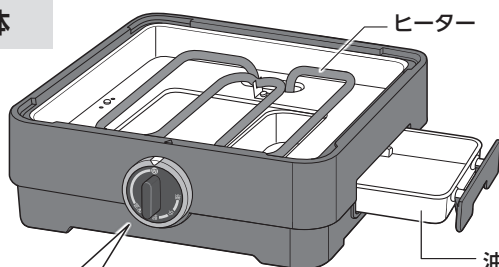

油受けトレイ
本体に取り付けられています。

通電ランプ

通電中に点灯します。
「切」以外にすると通電ランプ
が点灯し、加熱が始まります。

温度調節つまみ

温度調節つまみを通電ランプ
に合わせて使用します。

※ 通電ランプは点灯・消灯を繰り返したりしますが、これは温度調節を行っているためです。

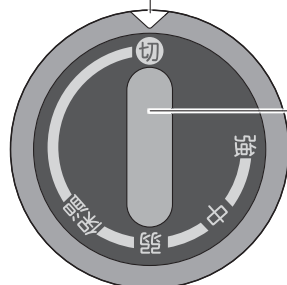

付属品

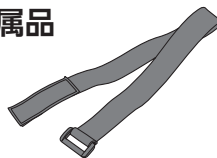

固定ベルト× 1

ふたとプレート 2 枚、本体をこのベルトで固定して保存することができます。
(9 ページ参照)

オリジナルレシピ× 1

使用前の準備

1. ふたとプレートを丸洗いする

プレートは丸洗いできます。初めてご使用になるときや、長時間使用しなかったときは、使用するプレートをよく洗い、十分乾かしてからご使用ください。

2. 本体を正しく設置する

本体を正しく設置する

本体は安定した水平な場所に設置してください。

- 近くに可燃物がないことを確認し、可燃物がある場合は移動させてからご使用ください。
- 温度調節つまみを必ず「切」に合せてください。

本体は壁や周囲から適切な距離を保ってください。

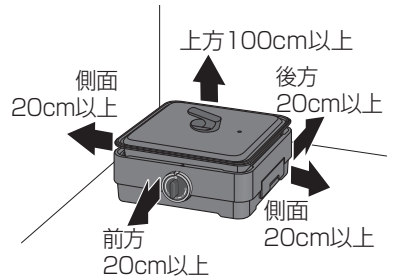

次のような場所では使用しないでください。

- カーテンや壁、家具など、可燃物の近く。
- 熱に弱い敷物の上。

3. 油受けトレーに水を入れて、本体に取り付ける

水は油受けトレーの左右にある凸部が隠れる程度まで入れてください。

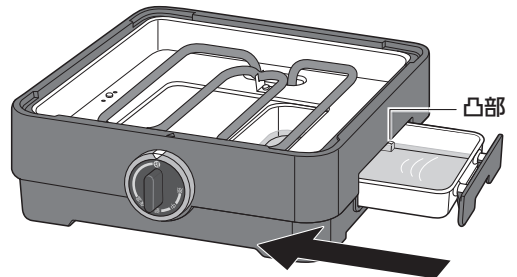

- **必ず油受けトレーに水を入れてから使用する。**

油受けトレーに水を入れずに使用すると、本体が高温になり、やけど・発火・故障の原因となります。

- **油受けトレーに水以外のものを入れて使用しない。**

使用中は油受けトレーが高温になります。水以外のもの（油、硫酸紙、フッキングシート、アルミホイル等）を入れないでください。

やけど・発火・故障の原因となります。

使用前の準備 (つづき)

4. プレートを1枚選んで、本体にのせる

減煙焼肉プレート

穴あき構造の焼肉プレートです。肉の余分な油は穴から落ちて、油受けトレイに溜まります。

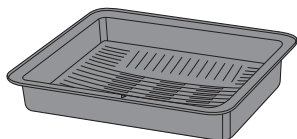

深型平面プレート

食材を焼いて調理するほか、煮込み調理する場合もお使いいただけます。

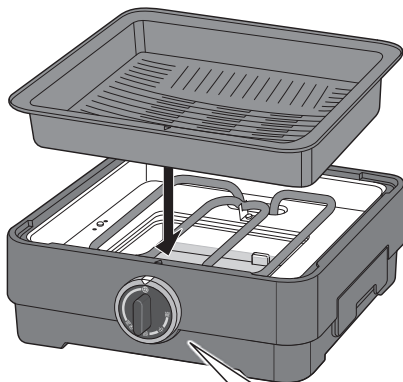
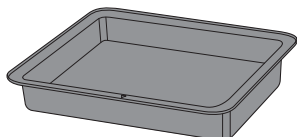

プレートと本体の位置決めピンを合わせて取り付けてください。

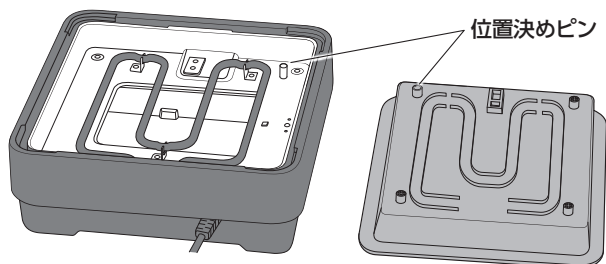

プレートにある▼と本体の▲印を合わせてのせます。

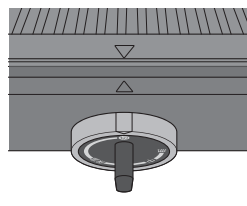

⚠️ 注意

- プレートをのせるとき、プレートの裏面やヒーターに異物が付着していないか、十分に注意する。
- ヒーターの上にプレート以外を直接のせたりしない。
- 付属のプレート以外は使用しない。
- プレートをのせずに電源プラグをコンセントに差さない。

初めて使用するときはプレートごとに空焼きをしてください

初めて使用前、プレートごとに10分程度空焼きしてから冷まして、十分洗ってから調理を開始してください。

空焼きのとき(またその後数回の使用)において煙や臭いが若干出ることがありますが故障ではありません。

5. 電源プラグをコンセントに差し込む

⚠️ 注意

電源コードを本体の下に通さない。
火災・事故・感電の原因になります。

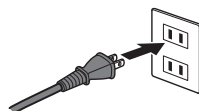

⚠️ 警告

- 電源コードをたばねたまま使用しない。
電源コードの発熱・発火の原因になります。
- 外出や本体から長時間離れるときは、電源プラグをコンセントから抜く。
事故・火災の原因になります。
- 直接15A以上の壁のコンセントを単独で使用する。

正しい使いかた

基本の使いかた

1. 温度調節つまみを操作し、予熱をする

調理する温度に温度調節つまみを設定して、5分程度予熱をしてから、調理を始めます。

- ・ 通電ランプが点灯し、ヒーターが熱せられてプレートが加熱されます。
- ・ プレートが設定した温度になると、通電ランプが消灯します。
- ・ プレートの温度が設定した温度よりも低くなると、再び加熱が始まり、通電ランプが点灯します。

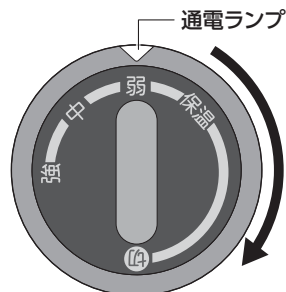

温度調節つまみの表示	料理
保温	調理したものの保温
弱	目玉焼き、ホットケーキ、スクランブルエッグ など
中	焼餃子、ハンバーグ、魚バター焼き など
強	焼肉、焼きそば、お好み焼き、野菜炒め、ステーキ など

お願い

- ・ 予熱目的以外は空だきを行わないでください。
 - ・ 5分以上予熱しないでください。
- フッ素樹脂加工などに大きなダメージを与えるため、予熱でも空だきは5分以上行わないでください。

2. 予熱が終わったら調理する

あらかじめ用意した具材をプレートにのせてください。調理中でも（上表を参考に）温度調節つまみを回して自由に温度を設定することができます。



警告

揚げ物料理はしない。
火災の原因になります。



注意

- ・ 調理中は必ずそばにいて、具材がこげたり、発煙したり、出火しないようにする。
- ・ プレートを取り付けるときは本体の底面やヒーターの表面や周囲に料理カスがこびりついていないか確認する。
水などがついたときはきれいにふき取ってください。
- ・ 本体にプレートを取り付けていない状態で通電しない。
火災や本体の故障の原因になります。

お願い

フッ素加工したプレートの表面を傷めないために次のことを必ず守る。

- ・ 金属へらは使用しない（プレートに傷がつく原因になります） ・ ナイフやフォークなど鋭利な刃物でこすらない
- ・ 長時間の空だきはしない（変形などの原因になります） ・ みがき粉やナイロンたわしまたは金属たわしなどは使用しない
- ・ プレートの表面および裏面に汚れが残ったまま放置しない（腐食の原因になります。必ずきれいにお手入れをしてください）

正しい使いかた（つづき）

3. 調理が終わったら、温度調節つまみを「切」にして、電源プラグをコンセントから取りはずす

 警告	使用しないときは、必ず電源プラグをコンセントから抜く。絶縁劣化による感電、漏電、火災の原因になります。
---	---

 注意	<ul style="list-style-type: none">• プレートの温度が高いうちは、プレートの交換を行わない。• 調理を終えてからプレートを長時間そのままにしない。
---	---

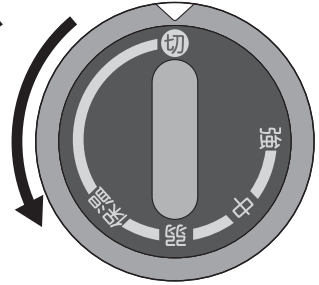

プレートの交換

1. 温度調節つまみを「切」に合わせる
2. プレートが十分に冷めていることを確認してから、プレートを取りはずす

プレートが冷えていても、ヒーターなど熱を持っていることがありますので十分に注意してください。

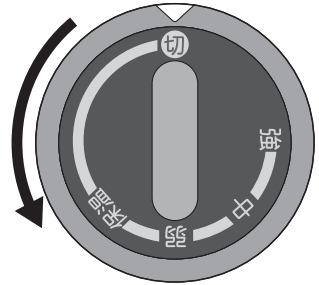

3. 取り付けたあとは、がたつきがないか十分に確認する

付属のプレート以外使用しないでください。

 注意	<ul style="list-style-type: none">• プレート以外をヒーターの上に直接のせて使用しない。• 付属のプレート以外は使用しない。
---	--

プレートと本体の位置決めピンを合わせて取り付けてください。

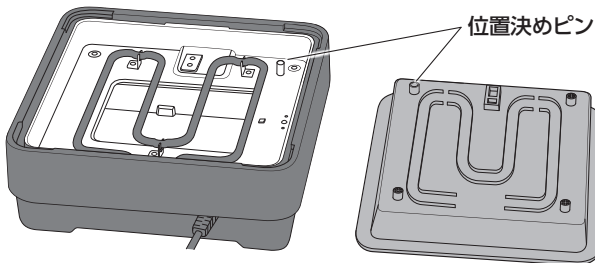

お手入れと保存



警告

お手入れの際は、必ず温度調節つまみを「切」にし、電源プラグをコンセントから抜き、本体とプレートが冷めたことを確認する。
感電・火災・けが・やけどの原因になります。

水洗いできるもの

<ふた・減煙焼肉プレート・深型平面プレート・油受けトレイ>

汚れがひどいときは、食器用中性洗剤（柑橘系を除く）を含ませたスポンジで洗い、水でよくすすぎ十分に乾燥させてください。

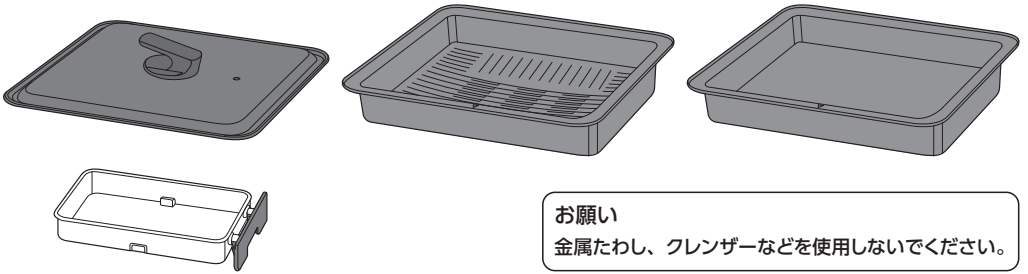

水洗いできないもの

<本体>

- よく絞ったふきんやキッチンペーパーで汚れをふき取ってください。
- ヒーターのまわりに入り込んだ料理カスなどは、きれいに取り除いてください。
- ヒーターに料理カスがこびりついたり汚れがひどいときは、食器用中性洗剤（柑橘系を除く）を入れた水またはぬるま湯にひたしてよく絞ったふきんなどでふき取ってください。こびりついたまま使用すると、故障の原因となります。



注意

本体は水洗いしない。

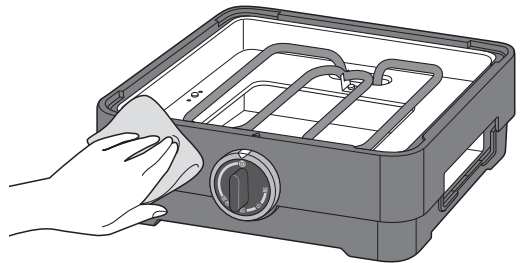

お手入れと保存 (つづき)

保存のしかた

- お手入れのあと、よく乾燥させてください。
- 右のイラストのように本体に2種のプレートをのせ、ふたをかぶせるとコンパクトに保存することができます。
- プレートを重ねるときはフッ素樹脂加工を傷つけないために、プレートとプレートの間にはふきんなどを入れてください。
- お買い上げ時商品が入っていた箱などに入れて、湿気のない場所に保存してください。

お願い

電源コード・電源プラグでプレートとふたを傷つけないよう気をつけてください。
こげ付きや破損の原因となります。

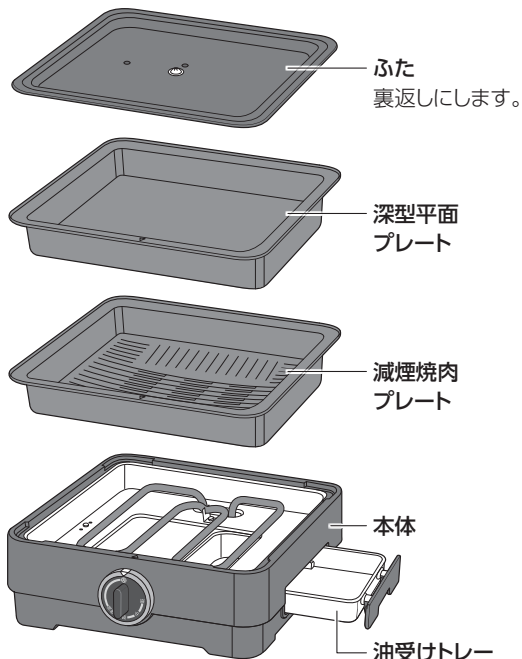

プレートとふたを重ねたあと、固定ベルトで固定します。
縦置きして保存することもできます。

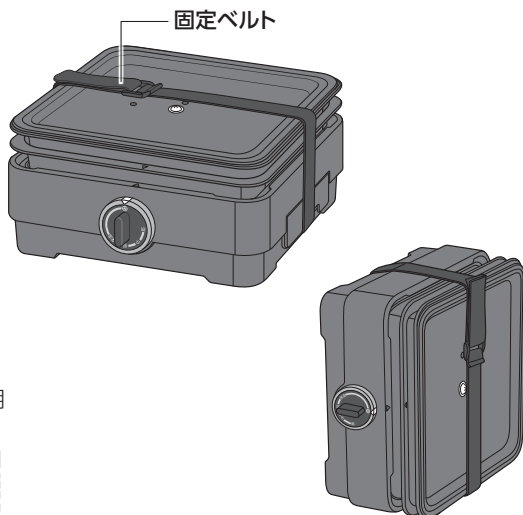

交換用部品

減煙焼肉プレート・深型平面プレート・ふた・固定ベルト・油受けトレイは別売しています。

減煙焼肉プレート (1枚)	型番:GPT-HPW101
深型平面プレート (1枚)	型番:FPT-HPW101
ふた (1枚)	型番:LID-HPW101
固定ベルト (1個)	型番:BLT-HPW101
油受けトレイ (1個)	型番:OLT-HPW101

ドウシシャのパーツ購入はドウシシャマルシェのご利用が便利です。

ドウシシャのパーツ購入は [ドウシシャマルシェ](https://www.doshisha-marche.jp/) 

DOSHISHA Marché
ONLINE STORE 公式オンラインストアで
<https://www.doshisha-marche.jp/>

ドウシシャマルシェがご利用できない場合は、お買い上げの販売店またはドウシシャお客様相談室 (➡裏表紙) へお問い合わせください。

修理・サービスを依頼する前に

⚠警告 修理技術者以外の人は分解したり修理をしない。

「故障かな?」と思ったときには次の点をお調べください。

症状	主な原因	処置
通電ランプが点灯しない (プレートが温まらない)	・電源プラグがコンセントに差し込まれていない	電源プラグをしっかりと差し込む
	・温度調節つまみが「切」になっている	料理に合わせて温度調節つまみを設定してください
	・温度調節つまみの設定温度よりプレートが熱くなっている	設定した温度より下がると、再び通電します
通電ランプがついたり消えたりする	・故障ではありません 一定の温度に保つため調節しているためです	そのままお使いください
使用中カチカチと音がする	・故障ではありません ヒーターの熱膨脹により発生する音です	そのままお使いください
においが出る	・購入から数回は製造過程での油が気化するためにおいが出ることがある	プレートごとに空焼き・丸洗いを1～数回行う
煙が大量に発生する	・油受けトレーに水がなくなっている	油受けトレーを取り出して、水を足してください

長年ご使用のホットプレートはよく点検を

このような症状はありませんか?

- ・電源コードや電源プラグが異常に熱い。
- ・電源コードを動かすと、通電したり、しなかったりする。
- ・こげ臭い匂いがする。
- ・その他の異常・故障がある。



このような症状のときは、事故防止のため、すぐに電源を切り、コンセントから電源プラグを抜いて、必ず販売店またはドウシシャお客様相談室に点検をご相談ください。

製品についてのご相談に関しては…

ドウシシャお客様相談室

☎0120-104-481

【受付時間】9:00~17:00 (祝日以外の月~金曜日)

ドウシシャ福井家電カスタマーセンター 〒915-0801 福井県越前市家久町41-1

※ 商品名、品番をご確認のうえ、お電話をいただきますようお願いいたします。

※ お電話をいただいたときにお話いただく情報は、お客様へのアフターサービスにおいて利用させていただきますので、ご了承ください。

商品に関する Q&A

お客様サポートセンター

<http://www.doshisha.co.jp/support/faq/appliance.html>



ドウシシャのパーツ購入は [ドウシシャマルシェ](#)

DOSHISHA Marché
ONLINE STORE 公式オンラインストアで

<https://www.doshisha-marche.jp/>

